



SYNERGY

Performing Security

Porta blindata full optional
Full optional security door



THE ITALIAN STYLE DOOR

Dierre

YOUR HOME, YOUR LIFE

sinergia

[si-ner-gì-a] - s.f. (pl. -gìe)

Azione combinata di più elementi che perseguono un fine comune, allo scopo di ottenere un effetto complessivo che risulta di efficacia potenziata rispetto alla loro semplice somma.

synergy

The combined action of several elements pursuing a common goal, in order to obtain an overall effect resulting in enhanced efficacy as compared to simply adding them up.

5 SYNERGY - PERFORMING SECURITY

7 PURA INNOVAZIONE IN & OUT

TRUE INNOVATION IN & OUT

9 SYNERGYOUT

10 I 4 PLUS DI SYNERGY OUT

SYNERGY OUT'S 4 PLUSES

12 ISOLAMENTO TERMICO

ITHERMAL INSULATION

19 ISOLAMENTO ACUSTICO

ACOUSTIC INSULATION

20 RESISTENZA ALL'EFFRAZIONE

RESISTANCE TO HOUSEBREAKING

22 EXTRA SICUREZZA

EXTRA SECURITY

25 RESISTENZA ACQUA / ARIA / VENTO

RESISTANCE TO AIR / WATER / WIND

26 MASSIME PRESTAZIONI, MINIMO SPESSORE

MAXIMUM PERFORMANCE, MINIMUM THICKNESS

28 ESEMPI DI CONFIGURAZIONE

CONFIGURATION EXAMPLES

50 RIVESTIMENTI

PANELLING

54 OPTIONAL E DOTAZIONI

FEATURES AND OPTIONALS

56 RAPPRESENTAZIONE GRAFICA DEL BATTENTE

DRAWINGS OF THE LEAF

61 SCHEDE TECNICHE

TECHNICAL SHEETS

31 SYNERGYIN

32 I 4 PLUS DI SYNERGY IN

SYNERGY IN'S 4 PLUSES

35 ISOLAMENTO TERMICO

ITHERMAL INSULATION

36 ISOLAMENTO ACUSTICO

ACOUSTIC INSULATION

38 RESISTENZA ALL'EFFRAZIONE

RESISTANCE TO HOUSEBREAKING

40 EXTRA SICUREZZA

EXTRA SECURITY

43 RESISTENZA AL FUOCO

RESISTANCE TO FIRE

44 MASSIME PRESTAZIONI, MINIMO SPESSORE

MAXIMUM PERFORMANCE, MINIMUM THICKNESS

46 SWING EXTRA CERNIERA

SWING EXTRA HINGE

48 ESEMPI DI CONFIGURAZIONE

CONFIGURATION EXAMPLES



Synergy Out Sentry 1 rivestimento Climaline mod. 1d laccato RAL 5005
Synergy Out Sentry 1 Climaline mod. 1D panelling lacquered RAL 5005

SYNERGY

P e r f o r m i n g S e c u r i t y

Interpretando magistralmente la tendenza sempre più diffusa di ricercare in un unicum un complesso di alte prestazioni, Dierre crea un nuovo gioiello delle chiusure di sicurezza: la linea Synergy. Nello spessore di una normale porta blindata, Synergy integra e potenzia l'azione di differenti caratteristiche tecniche - isolamento termico, isolamento acustico, resistenza al fuoco, resistenza ai tentativi di effrazione, resistenza aria/acqua/vento - raggiungendo livelli di eccellenza assoluta ed esclusiva.

By masterfully interpreting the growing tendency to search for a unique high-performing unit, Dierre created a new jewel in security doors: the Synergy line. In the thickness of a normal security door, Synergy integrates and enhances the action of different technical features - thermal insulation, sound insulation, resistance to fire, resistance to burglary attempts, resistance to air/water/wind – thus reaching absolutely top levels of excellence.

SYNERGYOUT



Synergy Out Sentry 1 rivestimento Climaline mod. 1r Okoumé tinto naturale all'acqua
Synergy Out Sentry 1 Climaline mod. 1r panelling in natural water stained Okoumé

PURA INNOVAZIONE IN & OUT

TRUE INNOVATION IN & OUT

Declinato nelle versioni Synergy In, per costruzioni di tipo verticale, e Synergy Out, per costruzioni orizzontali, il brevetto Synergy combina materiali all'avanguardia con una rivoluzionaria tecnologia produttiva che non sovrappone gli strati performanti all'esterno della lamiera, ma li compone all'interno della struttura stessa, realizzando un sistema complesso e perfettamente organico. Synergy, il massimo delle prestazioni in uno spessore minimo, per una porta che esprime il concetto di sicurezza in tutta la sua essenza.

Available as Synergy In, for vertical type buildings, and Synergy Out for horizontal constructions, the Synergy patent combines avant-garde materials with a revolutionary production technology, where the performing layers are not overlapped on the outside of the sheet, but composed within the structure itself, making up a complex and perfectly organic system. Synergy- the utmost performance in minimum thickness, for a door with a concept of security in its full essence.

SYNERGYIN



Synergy In Bi-Elettra rivestimento liscio laccato RAL 7021
Synergy In Bi-Elettra smooth panelling lacquered RAL 7021



Synergy Out Sentry 1 rivestimento Pantografato mod. 2C laccato RAL 7037
Synergy Out Sentry 1 pantographed panelling mod. 2C lacquered RAL 7037

SYNERGY OUT

Creata per essere collocata a contatto diretto con l'ambiente esterno in ville e case unifamiliari, Synergy Out ha un alto grado d'isolamento termico e, grazie alla speciale struttura con telaio in PVC (con anima in acciaio), che le conferisce standard elevati in termini di anticondensa, sopporta tutti gli effetti derivanti dalla costante esposizione agli agenti atmosferici più estremi, mantenendo inalterati nel tempo aspetto e funzionalità.

Created to be fitted directly in contact with external environments in villas and terraced houses, Synergy Out offers a high degree of thermal insulation and, thanks to its special structure with PVC frame (with steel core), conferring it high standards in terms of anti-condensation, bears all the effects resulting from the constant exposure to the more extreme weathering agents, keeping appearance and functionality unaltered in time.

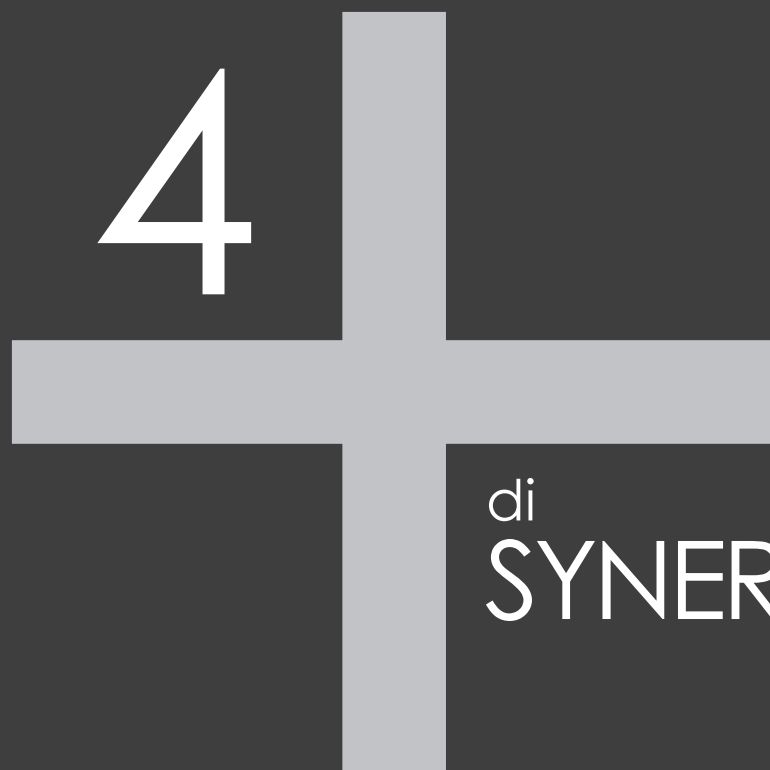

di
SYNERGYOUT



Isolamento termico

Thermal insulation

1,3 a 0,6 W/m²K

(a seconda della tipologia di rivestimento)

(depending on the type of panelling)

Isolamento acustico

Thermal insulation

46 dB

(solo con soglia fissa)

(fixed threshold)



Resistenza all'effrazione

Resistance to housebreaking

Classe 3

Class 3



Resistenza aria / acqua / vento

Resistance to air / water / wind

TENUTA ALL'ACQUA > Classe 8A

PERMEABILITÀ ALL'ARIA > Classe 4

RESISTENZA AL VENTO > C5

RESISTENZA ALLA CORROSIONE > Classe 4

WATERTIGHTNESS > CLASS 8A

AIR PERMEABILITY > CLASS 4

RESISTANCE TO WIND > C5

RESISTANCE TO CORROSION > CLASS 4

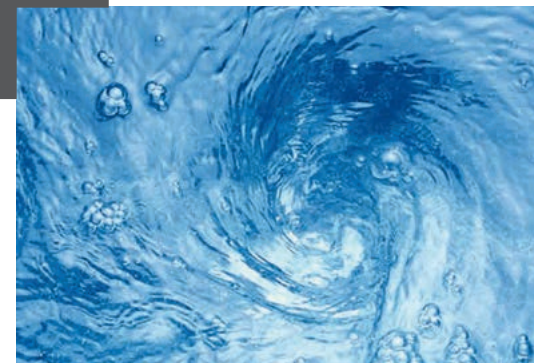

+ Isolamento termico

Thermal insulation

Essendo maggiormente a contatto con gradienti di temperatura estremi tra interno ed esterno, Synergy Out è più esposta ai problemi derivanti dai ponti termici. I ponti termici presenti sul telaio possono infatti arrivare a triplicare la trasmissione e dispersione di calore della porta, pur rappresentando solo una minima parte della superficie totale della stessa. Il problema non riguarda solo chi vive in zone fredde: trasmettendo anche il caldo proveniente dall'esterno, infatti, generano un incremento dei costi di condizionamento dello spazio interno. Inoltre, i ponti termici possono causare la formazione della condensa, che si genera laddove i normali livelli di umidità relativa degli ambienti interni si combinano con temperature superficiali inferiori al punto di rugiada. E questo si verifica spesso coi tradizionali telai in acciaio delle porte blindate. Per attenuare tali inconvenienti, Dierre ha creato un telaio in PVC (con anima in acciaio) in grado di garantire le stesse prestazioni di resistenza all'effrazione di quello in acciaio, ma prestazioni di isolamento termico nettamente migliori (1,1 W/m²K rispetto a 7 W/m²K di qualsiasi telaio in acciaio). Synergy Out raggiunge un valore di trasmittanza termica pari a 1,3 W/m²K (di serie con rivestimenti 7mm + 7mm), fino a 0,6 W/m²K (con rivestimenti Super Termico Line da 14+14 mm).

Being more in contact with extreme temperature gradients between inside and outside, Synergy Out is more exposed to problems arising from thermal bridges. The thermal bridges present on the frame can in fact triple the transmission and heat dissipation of the door, even though they represent only a small part of the total surface area of the same. The problem does not only concern those who live in cold regions: transmitting also the heat from the outside, in fact, an increase in the costs of internal space conditioning is generated. In addition, thermal bridges can cause condensation to form, which generates where normal levels of relative humidity of the indoor environments combine with surface temperatures lower than the dew point. This is often the case with traditional steel frames in security doors. To mitigate these drawbacks, Dierre has created a PVC frame (with steel core) that delivers the same performance of resistance to housebreaking as the steel one, but much better thermal insulation performance (1.1 W/m²K, compared to 7 W/m²K of any steel frame). Synergy Out reaches a value of thermal transmittance of 1.3 W/m²K (as standard with 7mm + 7mm panelling), up to 0.6 W/m²K (with the Super Thermal Line 14+14 mm panelling).

Porte blindate Dierre condizioni di condensa telaio non isolato temperatura interna 20°C

*Dierre security doors
condensation conditions of
non-insulated frame internal temperature 20 °C*

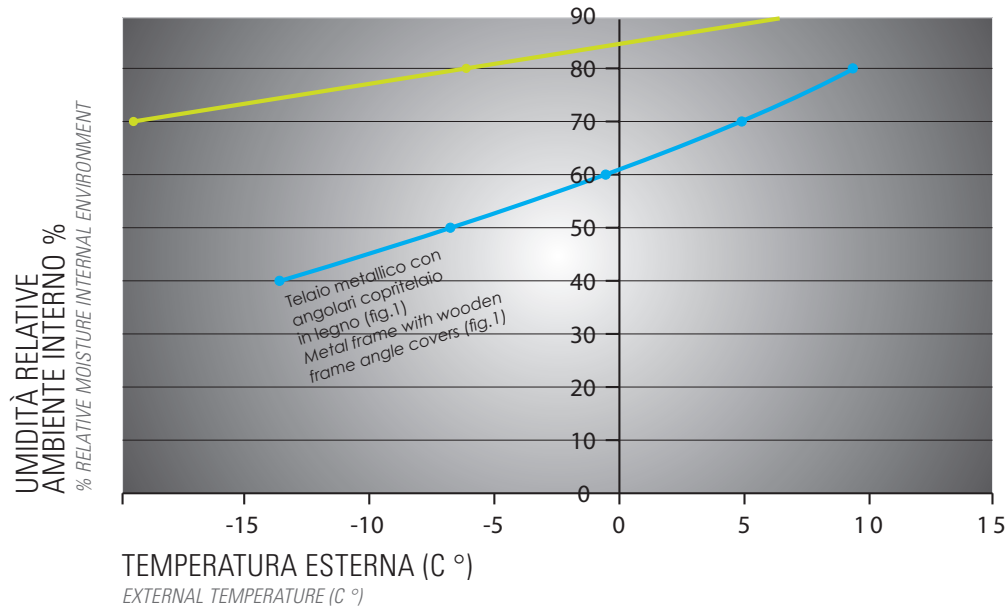

Condizioni di condensa - telaio

Condensation conditions - frame

I telai delle porte blindate, anche se rivestiti in legno, in determinate condizioni ambientali, danno luogo a fenomeni di condensa tanto più estesi, quanto più elevato è il tasso di umidità dell'ambiente e quanto più è bassa la temperatura esterna. Il telaio Synergy Out risolve questo inconveniente in quanto, data la sua bassissima trasmittanza termica, riduce la possibilità di condensa a condizioni che mai si verificano nella pratica.

In certain environmental conditions, the frames on security doors, even if wood panelled, originate condensation. The higher the rate of humidity in the environment and the lower the outside temperature the greater condensation will be. The Synergy Out frame solves this problem as its thermal transmittance is very low and reduces the possibility of condensation on conditions that never occur in real conditions.

NODO TELAIO METALLICO
METAL FRAME NODE

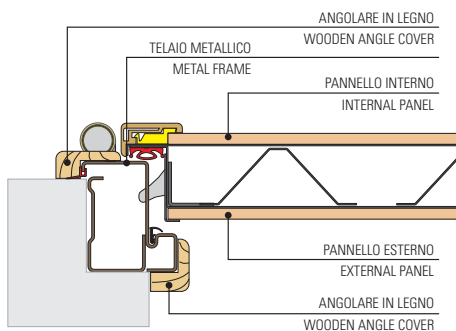

NODO TELAIO SYNERGY-OUT
SYNERGY-OUT FRAME NODE

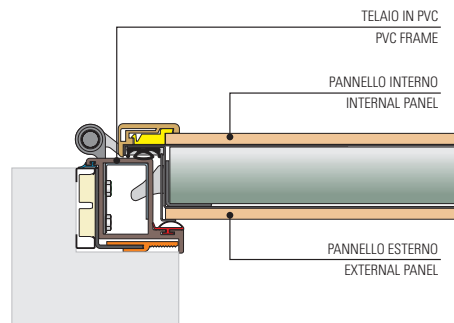



Dierre è Partner CasaClima

Dierre is a CasaClima Partner

Se isolamento termico è sinonimo di minor consumo energetico e minor inquinamento, con Synergy Out benessere, risparmio energetico e rispetto dell'ambiente convivono sotto il vostro tetto. Synergy Out, infatti, grazie all'esclusivo telaio in PVC con valore di $1,1\text{W}/\text{m}^2\text{K}$ risponde al requisito minimo richiesto da CasaClima di $2,2\text{W}/\text{m}^2\text{K}$. Naturalmente nel pieno rispetto delle normative nazionali e comunitarie. Inclusa la norma che impone la certificazione energetica a fronte di ogni transazione immobiliare.

If thermal insulation means lower energy consumption and less pollution, with Synergy Out wellbeing, energy saving and care for the environment are under your roof. Synergy Out, in fact, thanks to the exclusive PVC frame with a value of $1.1\text{ W}/\text{m}^2\text{K}$ complies to the minimum requirement of $2.2\text{ W}/\text{m}^2\text{K}$ for CasaClima. Fully compliant with national and community legislation, including the rule that requires energy certification for any real estate transaction.



Con rivestimenti 7mm liscio+7mm liscio
with panelling 7 mm smooth + 7 mm smooth

1,3
W/m²K

con rivestimenti 14 mm Termico Line + 7 mm liscio
with panelling 14 mm Termico Line + 7 mm smooth

1
W/m²K

con rivestimenti 21 mm Termico Line + 7 mm liscio
with panelling 21 mm Termico Line + 7 mm smooth

0,9
W/m²K

con rivestimenti 14 mm Super Termico Line + 7 mm liscio
with panelling 14 mm Super Termico Line + 7 mm smooth

0,8
W/m²K

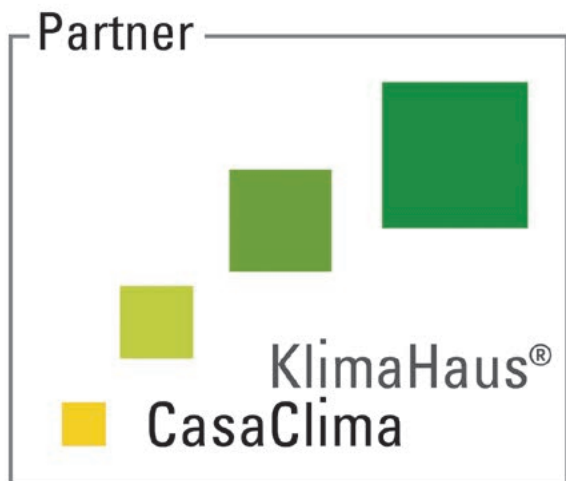

con rivestimenti 14 mm Super Termico Line + 14 mm Super Termico Line + 14 mm Super Termico Line
with panelling 14 mm Super Termico Line + 14 mm Super Termico Line + 14 mm Super Termico Line

0,6
W/m²K

Certificazione CasaClima

CasaClima Certification



Sigillo porta qualità classe A
certificata da CasaClima

*A class quality Door Seal
certified by CasaClima*

KlimaHaus QualitätsTür PortaQualität CasaClima			
<p>Geprüfte Qualität für energieeffizientes und nachhaltiges Bauen Qualità controllata per l'edilizia sostenibile ed efficienza energetica</p>			
<p>mandatierte Eigenschaften - caratteristiche tecniche</p>			
Prüf- / Klassifizierungsnorm Norma di prova / di classificazione	Mindestanforderung Requisito minimo	Prüfergebnis Risultato di prova	
Luftdurchlässigkeit (verriegelt) Permeabilità all'aria (chiuso a chiave)	EN 1026 EN 12207	Klasse - Classe 3	4
Schlagregendichtheit (verriegelt) Tenuta all'acqua (chiuso a chiave)	EN 1027 EN 12208	Klasse - Classe 4A / 4B	8A
Widerstandsfähigkeit gegen Windlast Resistenza al carico del vento	EN 12211 EN 12210	Klasse - Classe B3	C5
bewertetes Schälldamm-Maß Isolamento acustico	ISO 140-3 ISO 717-1	R _{wp} 32dB	46dB
Einbruchhemmung - Antieffrazione	EN 11628-1630 EN 1627	Klasse - Classe	RC 3
Dauerfunktion (100.000 Zyklen) Funzione continua (100.000 cicli)	EN 1191 EN 12400	Klasse - Classe 5	5
<p>Wärmetechnische Eigenschaften - caratteristiche termiche</p>			
Wärmedurchgangskoeffizient Coefficiente di trasmittanza termica	Typologie Tipologia	U _d	U _f
	GREEN	0,97 W/m²K	1,2 W/m²K
	GREEN+	0,81 W/m²K	

Estrazione di alcuni requisiti richiesti per la certificazione PortaQualität

Caratteristiche principali di Synergy Out Green e Green +

Main features of Synergy Out Green and Green +

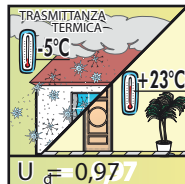
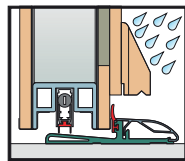

GREEN

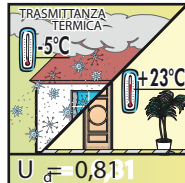

GREEN +

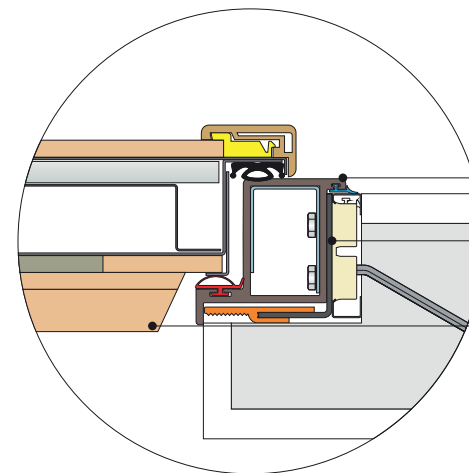

Telaio realizzato in PVC
PVC frame

Controtelaio portante
Bearing subframe

Gocciolatoio (obbligatorio)
Dripboard (compulsory)

Lato interno
Internal side



Lato esterno
External side



Synergy Out Sentry 1 rivestimento vetroresina mod. RQ Firenze effetto noce
Synergy Out Sentry 1 fiberglass panelling mod. RQ Firenze walnut effect



Isolamento acustico

Acoustic insulation

Synergy Out: una porta rivoluzionaria con i requisiti di una vera barriera acustica - spesso indispensabile in una casa con affaccio diretto sull'esterno - capace di ridurre l'ingresso e la propagazione dei rumori. Struttura del battente, guarnizione del telaio, quarto lato: in Synergy Out tutto contribuisce sinergicamente a far sì che nulla disturbi il silenzio e la serenità della vostra casa.

Synergy Out: a revolutionary door with the requirements of a real acoustic barrier - often a must in a house directly overlooking the outside - capable of reducing noises to enter and propagate. Structure of the leaf, seal of the frame, fourth side: in Synergy Out everything synergistically contributes to ensure for nothing to disrupt the silence and tranquillity of your home.

46 dB

Resistenza all'effrazione

Resistance to housebreaking

Se l'innovativo materiale in PVC del telaio garantisce un isolamento termico superiore, la sua anima d'acciaio e il complesso di sofisticate soluzioni anti intrusione adottate da Synergy Out salvaguardano la sicurezza e l'inviolabilità della vostra casa, obiettivo primario di ogni chiusura ideata e realizzata da Dierre. Da sempre.

Synergy Out, una porta "sicura" nel valore più ampio del termine, con certificato antieffrazione di **Classe 3**.

If on the one side the innovative PVC panelling of the frame ensures greater thermal insulation, its steel core and all the sophisticated solutions adopted to prevent intrusion present on Synergy Out safeguard the security and inviolability of your home, being the primary objective of any door designed and built by Dierre.

*Synergy Out has always been a "secure" door in the broadest value of the term, with burglar-proof certificate in **Class 3**.*

- SERRATURA CON CATENACCI E MEZZO GIRO
- CILINDRO AD ALTA SICUREZZA
- BOCCOLA ANTISTRAPPO
- ROSTRI SHILD
- DOPPIO DEVEVIATORE HOOK
- TELAIO IN PVC CON ANIMA IN ACCIAIO
- LOCK WITH BOLTS AND HALF TURN
- HIGH SECURITY CYLINDER
- WRENCH RESISTANT BUSHING
- SHILD GRIPS
- DOUBLE HOOK DEVIATOR
- PVC FRAME WITH STEEL CORE



ROSTRO SHILD
SHILD HINGE BOLT

I rostri Shild in acciaio sagomato zincato bianco, posti lungo il lato delle cerniere, a battente chiuso s'inseriscono nelle cavità corrispondenti sul telaio, così da impedire lo scardinamento.

The Shild hinge bolts, made of white galvanized shaped steel, placed along the hinge side, with the leaf closed insert in the corresponding cavities on the frame, so as to prevent unhinging.

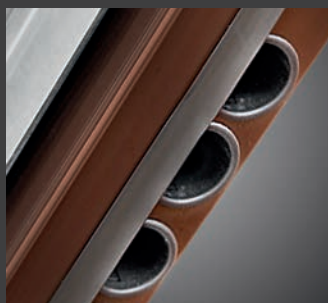

TELAIO
FRAME

Telaio in PVC con anima in acciaio.

PVC frame with steel core.



BOCCOLA ANTISTRAPPO
WRENCH RESISTANT BUSHING

La boccia antistrappo, in acciaio speciale, protegge il lato esterno del cilindro, aumentando la resistenza agli attacchi fisici con utensili da scasso.

The wrench-proof bushing, made of special steel, protects the outer side of the cylinder, increasing the resistance to physical attempts with burglary tools.



DOPPIO DEVIATORE HOOK
DOUBLE HOOK DEVIATOR

Comandato dalla serratura, si inserisce nel telaio e, compiendo una rotazione parallela di 90 gradi, ancora e blocca saldamente la porta.

Controlled by the lock, it inserts into the frame and, by making a 90 degrees parallel rotation, anchors and firmly locks the door.

Extra Sicurezza

Extra security

"D-Fendy" e "D-Fendy Plus" i nuovi defender Dierre che migliorano la sicurezza della porta blindata.

"D-Fendy" and "D-Fendy Plus" the new defender by Dierre that improve security in a security door.

D-Fendy

Inseribile sulle porte di sicurezza con cilindro europeo e con la mostrina Dierre Design, che con semplicità aumenta la protezione ai tentativi di effrazione (dagli scassi con mola o trapano e al tentativo di rottura del cilindro) in un luogo sensibile della porta mantenendo inalterata l'estetica e l'eleganza Dierre. D-Fendy è progettato per essere perfettamente compatibile con i cilindri di alta sicurezza della famiglia New Power e D-Up. È composto da un defender di nuova generazione che viene avvitato su una sottoplacca in alluminio fissata sulla porta dove verrà installata la mostrina di rifinitura.

Can be included in security doors having a European cylinder and with the Dierre Design plaque that very easily increases the protection to burglary attempts (from the burglary attempts using a grinding wheel or drill and the attempt to break the cylinder) in a delicate part of the door while maintaining the aesthetics and elegance typical of Dierre. D-Fendy is designed to be perfectly compatible with the high security cylinders of the New Power and D-Up family. It is composed of a new generation defender that is screwed on a aluminium under-plate fixed on the door where the finishing plaque will be installed.

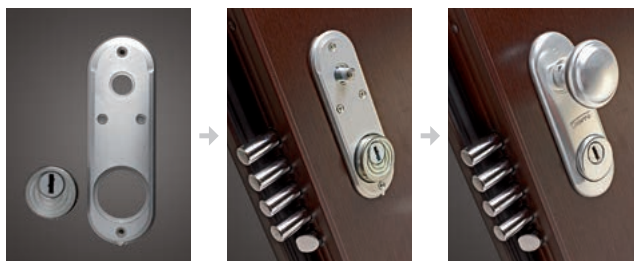

Parti che compongono il defender del D-Fendy
Parts composing the D-Fendy defender

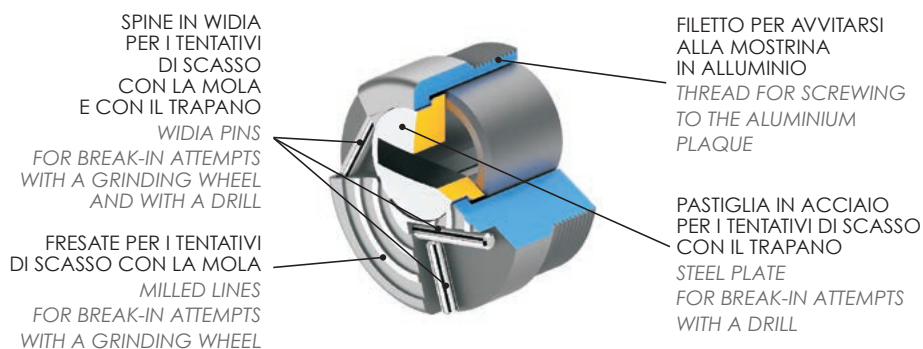

D-Fendy Plus

La versione D-Fendy Plus mantiene tutte le caratteristiche del D-Fendy con l'aggiunta di ulteriori protezioni, come l'inserimento di due sfere nella pastiglia in manganese che aumenta la protezione nei tentativi di scasso con il trapano. Inoltre la pastiglia è dotata di sistema di memoria che favorisce l'entrata chiave.

The D-Fendy Plus version maintains all the features of the D-Fendy with the addition of further protections such as the insertion of two balls in the manganese plate that increases security for break-in attempts using a drill. Moreover the plate is equipped with memory system which favours the entry key.



Parti che compongono il defender del D-Fendy
Parts that compose the D-Fendy Plus defender

SPINE IN WIDIA PER I TENTATIVI DI SCASSO
CON LA MOLA E CON IL TRAPANO
*WIDIA PINS FOR BREAK-IN ATTEMPTS WITH A
GRINDING WHEEL AND WITH A DRILL*

**SISTEMA DI MEMORIA POSIZIONE PASTIGLIA
CON ENTRATA CHIAVE SEMPRE IN VERTICALE**
*MEMORY SYSTEM FOR PLATE POSITION
WITH KEY ENTRY ALWAYS BEING VERTICAL*

FRESATE PER I TENTATIVI DI SCASSO CON LA MOLA
*MILLED LINES FOR BREAK-IN ATTEMPTS
WITH A GRINDING WHEEL*

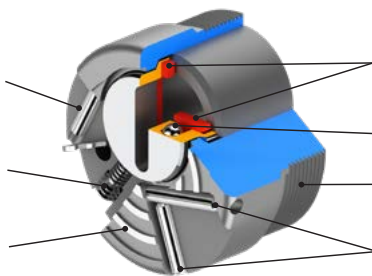

**PASTIGLIA IN MANGANESE ANTIROTTURA E ANTIFORO
PER I TENTATIVI DI SCASSO CON IL TRAPANO**
*BREAK-RESISTANT AND DRILL-RESISTANT MANGANESE
PLATE FOR BREAK-IN ATTEMPTS WITH A DRILL*

SFERA PER I TENTATIVI DI SCASSO CON IL TRAPANO
BALL FOR BREAK-IN ATTEMPTS WITH A DRILL

FILETTO PER AVVITARSI ALLA MOSTRINA IN ALLUMINIO
THREAD FOR SCREWING TO THE ALUMINIUM PLAQUE

SPINE IN WIDIA PER I TENTATIVI DI SCASSO
CON LA MOLA E CON IL TRAPANO
*WIDIA PINS FOR BREAK-IN ATTEMPTS
WITH A GRINDING WHEEL AND WITH A DRILL*



Soglia fissa

Fixed threshold



Resistenza aria / acqua / vento

Resistance to air / water / wind

Synergy Out non solo offre un eccellente isolamento termico, ma arriva a garantire uno straordinario livello di resistenza aria/acqua/vento, che impedisce eventuali infiltrazioni d'acqua o il passaggio d'aria sotto la soglia del battente, causati da eventi atmosferici particolarmente impetuosi. Il quarto lato dell'infisso o soglia fissa è costituito da una parte realizzata in PVC, in cui si inserisce una guarnizione, e da una parte realizzata in alluminio, per assicurare una protezione ottimale da possibili infiltrazioni.

Synergy Out not only offers excellent heat insulation, but manages to ensure an extraordinary level of resistance to air/water/wind, which prevents any water infiltration or the passage of air below the door threshold, caused by particularly hasty atmospheric events. The fourth side of the leaf or fixed threshold consists of a PVC part where a seal is inserted, and made of aluminium on one side, to ensure the utmost protection from possible seepage.

- TENUTA ALL'ACQUA > CLASSE 8A
- PERMEABILITÀ ALL'ARIA > CLASSE 4
- RESISTENZA AL VENTO > C5
- RESISTENZA ALLA CORROSIONE > CLASSE 4

- WATERTIGHTNESS > CLASS 8A
- AIR PERMEABILITY > CLASS 4
- RESISTANCE TO WIND > C5
- RESISTANCE TO CORROSION > CLASS 4



MASSIME PRESTAZIONI MINIMO SPESSORE

*MAXIMUM PERFORMANCE
MINIMUM THICKNESS*

Una porta Dierre non è soltanto resistenza e protezione, ma anche estetica e praticità. Grazie alla sua straordinaria tecnologia costruttiva, Synergy Out offre il massimo delle prestazioni in uno spessore contenuto, esaltando eleganza, funzionalità e maneggevolezza.

A Dierre door does not only mean resistance and protection, but also aesthetics and practicality.

Synergy Out's extraordinary constructive technology allows it to offer the utmost performance within a reduced thickness, enhancing elegance, functionality and ease of use.

≥ 100 mm



Porta di sicurezza della concorrenza con prestazioni simili a Synergy Out (0,6 trasmittanza termica, 46 dB abbattimento acustico).

Competition's security door with performance similar to Synergy Out (0.6 thermal transmittance, 46 dB noise reduction).

SYNERGYOUT

77 mm



14

49

14



ESEMPI DI CONFIGURAZIONE

*MAXIMUM PERFORMANCE
MINIMUM THICKNESS*

Synergy Out: bella, sicura e personale. Scoprila nelle versioni Green+, Green, HI-FI, Sentry 1, Sentry 4, Sentry Doble, AT3, Hibry. Per le specifiche caratteristiche consulta i relativi cataloghi.

Synergy Out: attractive, safe and personal. Discover it in the Green+, Green, HI-FI, Sentry 1, Sentry 4, Sentry Doble, AT3, Hibry versions. Refer to the related catalogues for the specific features.



Green+

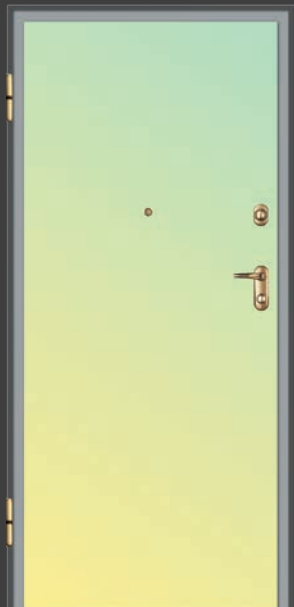

Green



HI-FI



Sentry 1



Sentry 4



Sentry Doble



AT3



Hibry

Per maggiori info
For further details





Synergy In Elettra Detector rivestimento Climaline 1q pino anilinato verde
Synergy In Elettra Detector - Climaline 1q panelling in green aniline-dye pine

IN SYNERGY

Destinata a costruzioni di tipo verticale, Synergy In offre l'esclusivo complesso di prestazioni del sistema Synergy, garantendo, fra le sue prerogative, un'eccellente abbattimento acustico, a prova di traffico o vicini rumorosi.

Intended for vertical type buildings, Synergy In offers the exclusive blend of performance of the Synergy system, ensuring, among its features, an excellent soundproofing, protecting you from traffic or noisy neighbours.



4
di
SYNERGYIN



Isolamento termico

Thermal insulation

1,4 W/m²K

(a seconda della tipologia di rivestimento)
(depending on the type of panelling)

Resistenza all'effrazione

Resistance to housebreaking

Classe 3*
Class 3*

*Optional Classe 4



Isolamento acustico

Thermal insulation

45 dB

Resistenza al fuoco

Resistance to fire

EI₂
30,60,90
EI₁ 30





Synergy In AT 4 rivestimento Lumiere 1 ebano M037
Synergy In AT 4 - Lumiere 1 panelling M037 ebony

Isolamento termico

Thermal insulation

Un efficace isolamento termico garantisce in inverno meno dispersione di calore e d'estate preserva la temperatura interna. E questo significa risparmio energetico ed economico. Per contribuire a ridurre consumo energetico e dispersioni termiche, Synergy In è stata progettata con un valore di trasmittanza termica pari a $1,4\text{W}/\text{m}^2\text{K}$. Un isolamento (di serie con rivestimenti $7\text{mm} + 7\text{mm}$) con elevati risultati di coibentazione, ottenuto grazie alla struttura esclusiva e brevettata, completa di componenti fondamentali, quali la guarnizione del telaio, la doppia lamina parafreddo e i tappini "No air".

An effective thermal insulation ensures in winter less heat dispersion and in the summer preserves the internal temperature, meaning energy and money savings. To help reducing power consumption and heat loss, Synergy In has been designed with a thermal transmittance value equal to $1.4\text{ W}/\text{m}^2\text{K}$. An insulation (as standard with $7\text{mm} + 7\text{mm}$ panelling) with high insulation results, obtained thanks to the unique and patented structure, complete with relevant components, such as the seal of the frame, the double draught excluding sill and the "No air" caps.

$1,4\text{ W}/\text{m}^2\text{K}$



Isolamento acustico

Acoustic insulation

Proteggere la vostra casa dall'intrusione di rumori fastidiosi. Difendere la vostra intimità. È uno degli obiettivi raggiunti da Synergy In. L'innovativa struttura brevettata del battente, la guarnizione del telaio, la doppia lamina parafreddo e i tappini "No air" consentono, infatti, di ottenere un valore di abbattimento acustico di 45 dB.

Protecting your home from the intrusion of annoying noises. Defending your privacy is one of the goals achieved by Synergy In. The innovative patented design of the leaf, the seal of the frame, the double draught excluding sill and the "No air" caps allow in fact to obtain a 45 dB noise reduction.

45 dB



Synergy In Bi-Elettra Detector rivestimento compensato marino mod. 78 rovere sbiancato a venature orizzontali con inserti in acciaio
Synergy In Bi-Elettra Detector marine ply panelling mod. 78 in bleached oak with horizontal grain and steel inserts

Resistenza all'effrazione

Resistance to housebreaking

Chiudere la porta e sentirsi protetti. Sicuri. Sentirsi a casa. Questo è il progetto che Dierre, leader mondiale delle chiusure di sicurezza, da oltre trent'anni sviluppa instancabilmente. Da qui, da questa inconfondibile matrice, nasce Synergy In. Una sinergia di prestazioni e componenti esclusivi che dà nuova forza al termine "sicurezza" e, grazie alle sofisticate soluzioni anti intrusione adottate, ottiene il certificato antieffrazione di **Classe 3** nelle proposte di serie. **A richiesta, di Classe 4.**

*Closing the door and feeling protected and safe. Feeling home. This is the project that Dierre, the global leader in security doors, has tirelessly been developing for over thirty years. Synergy In was conceived from this unique source. A blend of performance and unique components that enhances the strength of "security" and, thanks to the sophisticated anti-intrusion solutions used, obtained the **Class 3** anti-burglary certificate in the standard proposals. On request, **Class 4** is available.*

- 9 PUNTI DI CHIUSURA
- DEVIATORE HOOK
- ASTA SUPERIORE
- ROSTRO SHILD
- STRUTTURA D'ACCIAIO DEL BATTENTE
- SERRATURA DI SICUREZZA
- 9 LOCKING POINTS
- HOOK DEVIATOR
- UPPER ROD
- SHILD GRIP
- STEEL STRUCTURE FOR THE LEAF
- SECURITY LOCK

Synergy In Sentry Doble rivestimento Feel 2 tranciato venato rovere wengè

Synergy In Sentry Doble - Feel 2 panelling wengè oak grained veneering



ROSTRO SHILD
SHILD HINGE BOLT

I rostri Shild in acciaio sagomato zincato bianco, posti lungo il lato delle cerniere, a battente chiuso s'inseriscono nelle cavità corrispondenti sul telaio, così da impedire lo scardinamento.

The Shild hinge bolts, made of white galvanized shaped steel, placed along the hinge side, with the leaf closed insert in the corresponding cavities on the frame, so as to prevent unhinging.



DEVIATORE HOOK
HOOK DEVIATOR

Comandato dalla serratura, si inserisce nel telaio e, compiendo una rotazione parallela di 90 gradi, ancora e blocca saldamente la porta.

Controlled by the lock, it inserts into the frame and, by making a 90 degrees parallel rotation, anchors and firmly locks the door.



Asta superiore

Upper rod

Extra Sicurezza

Extra security

"D-Fendy" e "D-Fendy Plus" i nuovi defender Dierre che migliorano la sicurezza della porta blindata.

"D-Fendy" and "D-Fendy Plus" the new defender by Dierre that improve security in a security door.

D-Fendy

Inseribile sulle porte di sicurezza con cilindro europeo e con la mostrina Dierre Design, che con semplicità aumenta la protezione ai tentativi di effrazione (dagli scassi con mola o trapano e al tentativo di rottura del cilindro) in un luogo sensibile della porta mantenendo inalterata l'estetica e l'eleganza Dierre. D-Fendy è progettato per essere perfettamente compatibile con i cilindri di alta sicurezza della famiglia New Power e D-Up. È composto da un defender di nuova generazione che viene avvitato su una sottoplacca in alluminio fissata sulla porta dove verrà installata la mostrina di rifinitura.

Can be included in security doors having a European cylinder and with the Dierre Design plaque that very easily increases the protection to burglary attempts (from the burglary attempts using a grinding wheel or drill and the attempt to break the cylinder) in a delicate part of the door while maintaining the aesthetics and elegance typical of Dierre. D-Fendy is designed to be perfectly compatible with the high security cylinders of the New Power and D-Up family. It is composed of a new generation defender that is screwed on a aluminium under-plate fixed on the door where the finishing plaque will be installed.

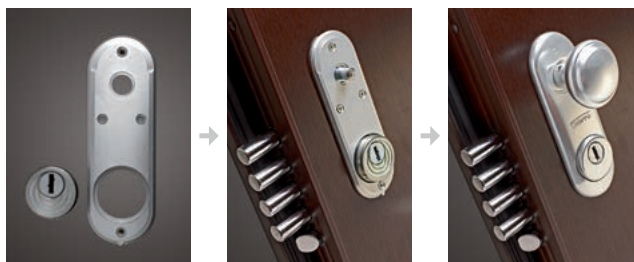

Parti che compongono il defender del D-Fendy
Parts composing the D-Fendy defender

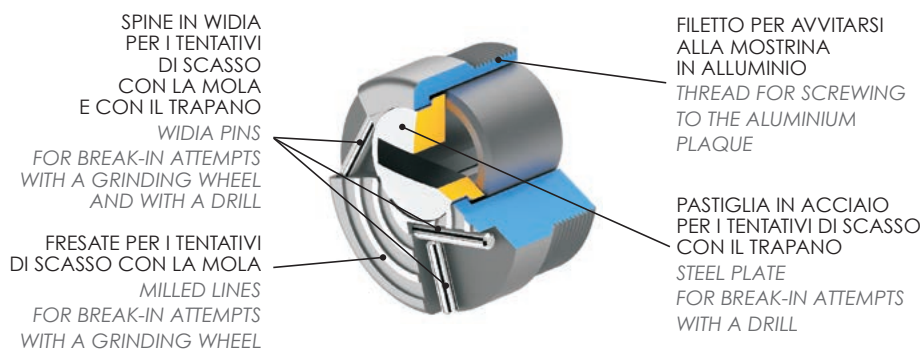

D-Fendy Plus

La versione D-Fendy Plus mantiene tutte le caratteristiche del D-Fendy con l'aggiunta di ulteriori protezioni, come l'inserimento di due sfere nella pastiglia in manganese che aumenta la protezione nei tentativi di scasso con il trapano. Inoltre la pastiglia è dotata di sistema di memoria che favorisce l'entrata chiave.

The D-Fendy Plus version maintains all the features of the D-Fendy with the addition of further protections such as the insertion of two balls in the manganese plate that increases security for break-in attempts using a drill. Moreover the plate is equipped with memory system which favours the entry key.



Parti che compongono il defender del D-Fendy
Parts that compose the D-Fendy Plus defender

SPINE IN WIDIA PER I TENTATIVI DI SCASSO
CON LA MOLA E CON IL TRAPANO
*WIDIA PINS FOR BREAK-IN ATTEMPTS WITH A
GRINDING WHEEL AND WITH A DRILL*

**SISTEMA DI MEMORIA POSIZIONE PASTIGLIA
CON ENTRATA CHIAVE SEMPRE IN VERTICALE**
*MEMORY SYSTEM FOR PLATE POSITION
WITH KEY ENTRY ALWAYS BEING VERTICAL*

FRESATE PER I TENTATIVI DI SCASSO CON LA MOLA
*MILLED LINES FOR BREAK-IN ATTEMPTS
WITH A GRINDING WHEEL*

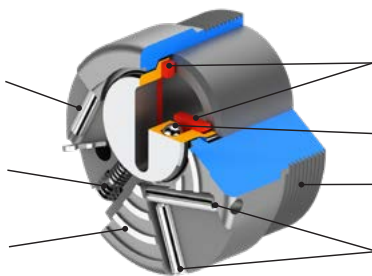

**PASTIGLIA IN MANGANESE ANTIROTTURA E ANTIFORO
PER I TENTATIVI DI SCASSO CON IL TRAPANO**
*BREAK-RESISTANT AND DRILL-RESISTANT MANGANESE
PLATE FOR BREAK-IN ATTEMPTS WITH A DRILL*

SFERA PER I TENTATIVI DI SCASSO CON IL TRAPANO
BALL FOR BREAK-IN ATTEMPTS WITH A DRILL

FILETTO PER AVVITARSI ALLA MOSTRINA IN ALLUMINIO
THREAD FOR SCREWING TO THE ALUMINIUM PLAQUE

SPINE IN WIDIA PER I TENTATIVI DI SCASSO
CON LA MOLA E CON IL TRAPANO
*WIDIA PINS FOR BREAK-IN ATTEMPTS
WITH A GRINDING WHEEL AND WITH A DRILL*



Synergy In Sentry 1 rivestimento Parodi 8 in teak trancia orizzontale
Synergy In Sentry 1 - Parodi 8 panelling in horizontal grain teak

Resistenza al fuoco

Resistance to fire

Synergy In può essere realizzata a richiesta tagliafuoco EI2 30 (singolo battente), EI1 30 (doppio battente), EI2 60 (doppio battente) e EI2 90 (solo a un battente con carenatura a graffa), secondo la norma EN 1634-1, rilasciata in seguito al superamento di test specifici che garantiscono la conformità ai rigorosi standard. Il termine "EI" sigla la capacità di un prodotto di conservare, di fronte all'attacco del fuoco, alcune caratteristiche per un tempo stabilito. Ogni lettera si riferisce a una diversa caratteristica. La E indica la tenuta, quindi la capacità di non produrre né lasciare passare fiamme. La I sta per isolamento termico, cioè la capacità di ridurre la trasmissione del calore. Di conseguenza, si definisce "E" una porta che conserva la propria stabilità ed è in grado di bloccare le fiamme e "EI" un prodotto come Synergy In che, oltre alle qualità precedenti, limita le temperature sul lato non a contatto diretto con il fuoco (ovvero lato freddo).

Synergy In can be produced on request in the fire rated version EI2 30 (single-leaf), EI1 30 (double leaf), EI2 60 (double leaf) and EI2 90 (only single leaf with clip-on trim), following the EN 1634-1 standard, issued after having passed specific tests that ensure compliance to rigorous standards. The term "EI" indicates the ability of a product to keep, in the event of fire, some of its characteristics for a set period of time. Each letter refers to a different characteristic. Letter E indicates the tightness, thus the ability not to produce nor let flames to go through. Letter I stands for thermal insulation, i.e. the ability to reduce heat transmission. As a result, a door is classified as "E" when it retains its stability and is able to block flames and "EI" refers to a product as Synergy In that, in addition to the previous features also limits the temperatures on the side not in direct contact with fire (i.e. cold side).

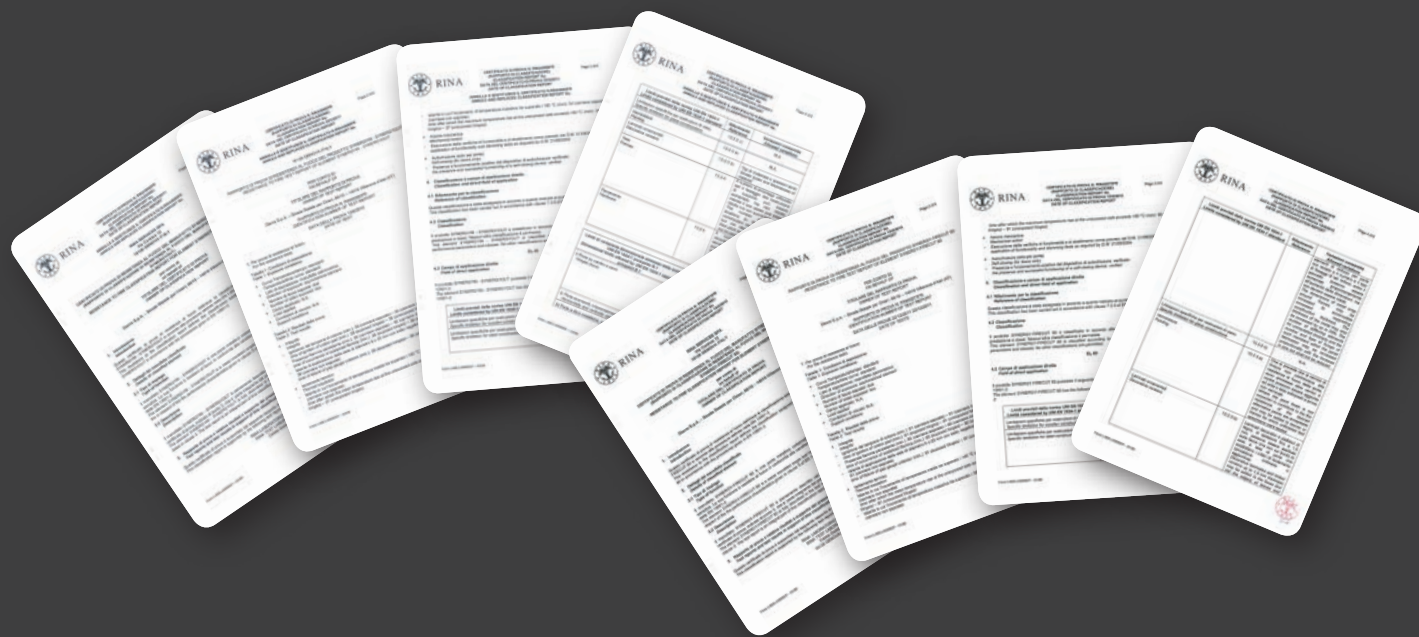

MASSIME PRESTAZIONI MINIMO SPESSORE

*MAXIMUM PERFORMANCE
MINIMUM THICKNESS*

Una porta Dierre non è soltanto resistenza e protezione, ma anche estetica e praticità. Grazie alla sua straordinaria tecnologia costruttiva, Synergy IN offre il massimo delle prestazioni in uno spessore contenuto, esaltando eleganza, funzionalità e maneggevolezza.

A Dierre door does not only mean resistance and protection, but also aesthetics and practicality. Synergy Out's extraordinary constructive technology allows it to offer the utmost performance within a reduced thickness, enhancing elegance, functionality and ease of use.

Synergy In Elettra Detector rivestimento Forte G laccato avorio
Synergy In Elettra Detector - Forte G panelling lacquered ivory



≥ 80 mm

A vertical cross-section of a grey security door with a wood-grain trim on the left and right edges. Five circular peepholes are arranged vertically in the center. A white double-headed arrow above the door indicates a width of at least 80 mm.

Porta di sicurezza della concorrenza
con prestazioni analoghe a Synergy In
(1,4 trasmittanza termica,
45db abbattimento acustico).

*Competition's security door
with performance similar to Synergy In
(1.4 thermal transmittance,
45db noise reduction).*

SYNERGYIN



63 mm

A vertical cross-section of a dark, textured security door with blue-grey trim on the left and right edges. Five circular peepholes are arranged vertically in the center. A white double-headed arrow above the door indicates a width of 63 mm.

SWING Extra Cerniera

Soul contemporaneo *Contemporary Soul*

Con l'Extra Cerniera Swing si aggiunge alla porta blindata Synergy In una sintesi originale di design, funzionalità, sicurezza. Questa cerniera a scomparsa permette l'apertura a 110°.

Dedicata alle abitazioni in cui tutte le superfici, anche quelle a ridosso dell'ingresso, vengono ottimizzate e utilizzate con intelligenza, la nuova porta interpreta tendenze e stile contemporaneo, con carattere e ricercatezza minimal.

With the "Swing Hinge Extra" is added to the Synergy-In Door an original blend of design, functionality, safety. This concealed hinge allows an opening of 110°.

Dedicated to homes where all the surfaces, even those close to the entrance, are optimized and cleverly used, the new door interprets contemporary trends and style, through a strong character and minimal-style refinement.



**FERMO PORTA
ANTI-TORSIONE TELAIO**
*FRAME TWIST-PREVENTION
DOOR STOP*



**CERNIERA
A SCOMPARSA**
CONCEALED HINGE

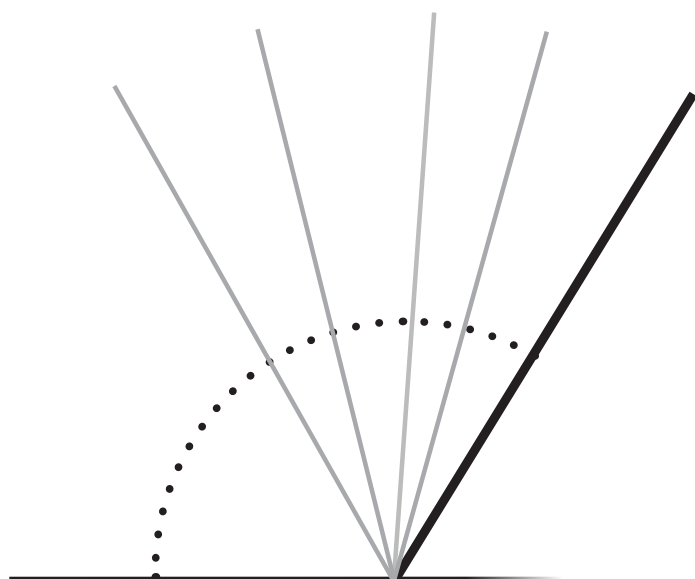

APERTURA 110°
110° OPENING



ROSTRO SWING
SWING GRIP

ESEMPI DI CONFIGURAZIONE

*MAXIMUM PERFORMANCE
MINIMUM THICKNESS*

Synergy In è una porta di sicurezza innovativa, ultraperformante e ultraversatile. Infiniti i rivestimenti e le finiture, tante le configurazioni che differiscono in base alle chiusure. A ciascuno la propria Synergy In: Elettra, Hibry, Sentry, Hi-Fi, AT, Fast Sblock, Sblock Push. Per maggiori dettagli consultare i relativi cataloghi.

Synergy In represents an innovative security door, with the utmost performance and versatility. Countless panelling and finishes, many configurations that differ based on the various doors. Each with their own Synergy : Elettra, Hibry, Sentry , Hi-Fi , AT, Fast Sblock, Sblock Push. Refer to the catalogues for further details.



Elettra



Sentry



HI-FI



AT



Fast Sblock

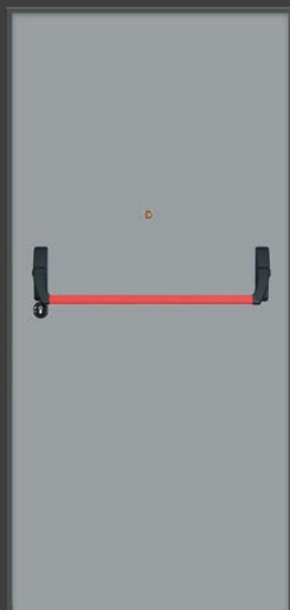

Sblock Push



Hibry

Per maggiori info
For further details



I rivestimenti

Panelling

Scopri la vasta gamma di rivestimenti disponibili per la tua porta di sicurezza: richiedi il catalogo al tuo Dierre Partner.

Discover the wide range of available panelling for your security door: request the catalogue from your Dierre Partner.



PRINT WOOD

IDENTITY PANNELLING

Con il nuovo pannello di rivestimento Printwood personalizzi la tua porta blindata in modo originale e distintivo, scegliendo fra le suggestive immagini suggerite da Dierre oppure con una foto realizzata e proposta da te.

With the new Printwood panelling you can customize your security door in an original and distinctive way, choosing amongst the inspiring pictures Dierre suggests or with a photo you took and proposed.



Fast-Grip®

Un prodotto tecnicamente ed esteticamente all'avanguardia. Il sistema Fast-Grip®, brevettato da Dierre in Europa, permette di montare e smontare le cornici fermapannello interne in poche, semplici operazioni. Costruite secondo la tecnica automobilistica, le nuove cornici hanno la superficie di legno e l'interno costituito da materiali innovativi, flessibili e ad elevata resistenza, che consentono un rapido smontaggio e montaggio, per innumerevoli volte. Dal punto di vista estetico, la scomparsa di viti e tappini lascia intonso il legno di rivestimento e valorizza il design della porta.

A technically and aesthetically forefront product. The Fast-Grip® system, patented by Dierre in Europe, allows you to install and remove the internal panel holding mouldings in a few simple operations. Built according to the motor vehicle technology, the new mouldings have a wood surface and the interior consisting of flexible and high resistance innovative materials, which allow swift assembly and disassembly, repeated over several times. From an aesthetic point of view, the wood appears neater and the door design is enhanced with screws and caps being no longer present.



MONTAGGIO

Incastrare prima sul dentino interno la cornice e verificare che sia posta all'altezza desiderata, ruotare ed agganciare per il bloccaggio fino allo scatto.

ASSEMBLY

Firstly fit the moulding on the internal tooth and check for it to be placed at the desired height, turn and clip on to fasten until it snaps in.

SMONTAGGIO

È necessario procedere partendo da un estremo e, sollevando la cornice e facendola contemporaneamente ruotare, staccarla gradualmente dalle graffette, fino all'estremo opposto. Procedere con cautela e sempre effettuando dei movimenti rotatori per evitare la rottura della cornice. Le graffette sottostanti oltre a fermare le cornici fermano anche il rivestimento interno. Effettuare il montaggio/smontaggio seguendo il seguente ordine: 1° testata, 2° lato serratura, 3° lato cerniere.

DISASSEMBLY

Start from one end and, by lifting the moulding and making it rotate at the same time, removing it gradually from the clips, up to the opposite end. Carefully carry on always with rotating movements to avoid breaking the moulding. The clips located underneath as well as stopping the mouldings also stop the internal panelling. Carry out the assembly/disassembly following this order: head 1st, lock side 2nd, hinges side 3rd.

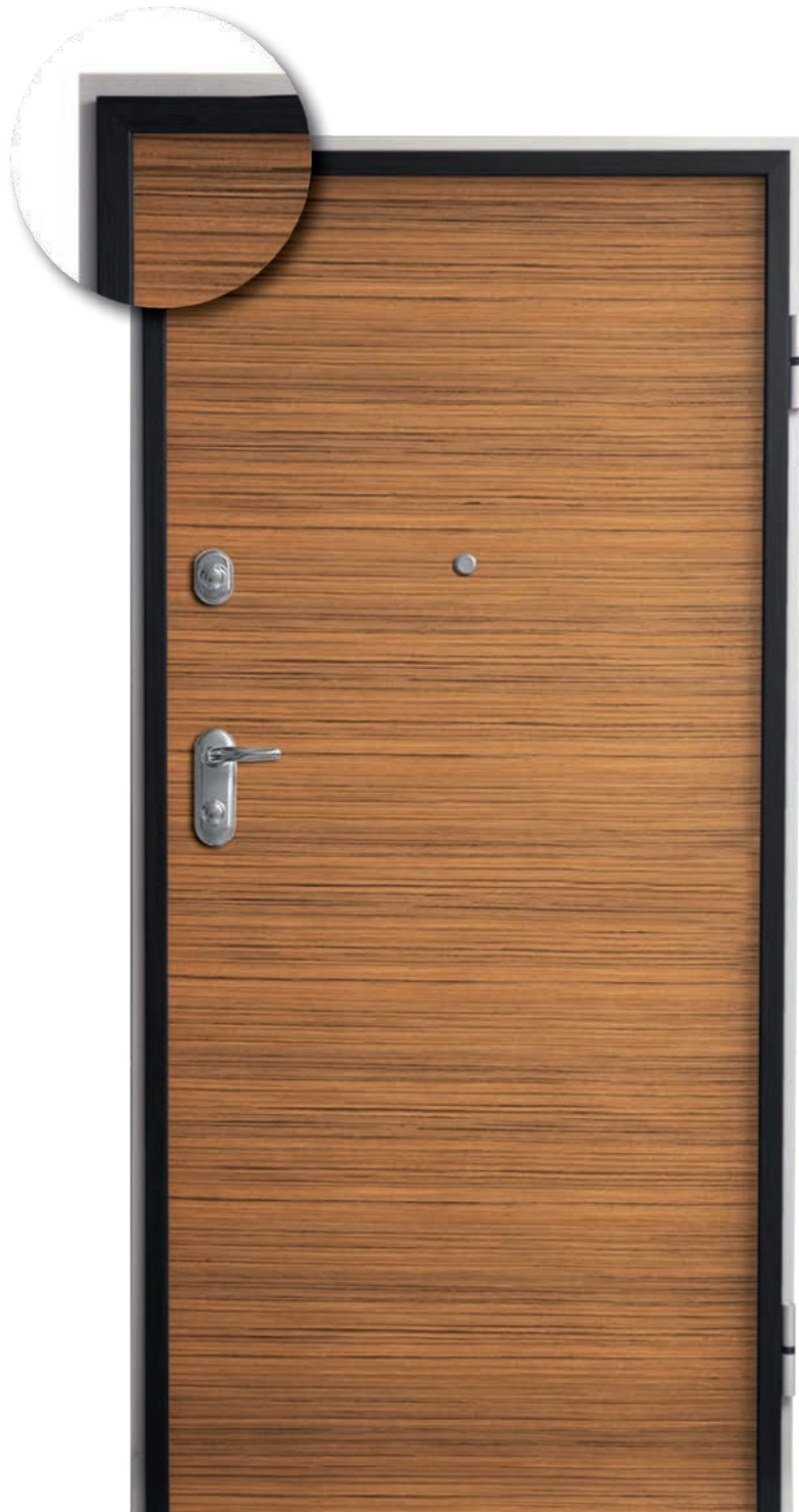

Optional e dotazioni

Features and optionals

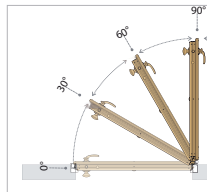
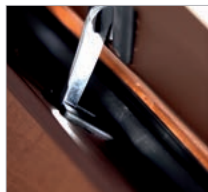
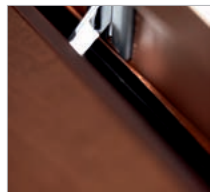
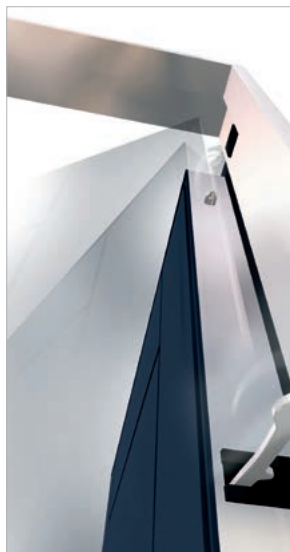

NO SLAM VISTA IN PIANTA
NO SLAM PLANT VIEW

NO-SLAM

L'installazione del sistema mette totalmente sotto controllo l'apertura e la chiusura della porta. È possibile evitare che, ad esempio, colpi di vento, correnti d'aria o semplicemente una distrazione possano causare la chiusura involontaria, l'apertura repentina o lo sbattere violento della porta e le sue possibili conseguenze. La porta è "guidata" dal dispositivo che la obbliga a fermarsi su determinate posizioni, ossia a circa 30°, 60° e 90° d'apertura, ma al contempo è libera di ruotare fino alla sua massima apertura (180° quando ciò è possibile dalla configurazione di montaggio). Il sistema è formato da 2 dispositivi, nel caso di porte Doppio Battente viene installato solo sull'anta mobile.

The installation of the system provides total control of the opening and closing of the door. It is possible to avoid that, for example, gusts of wind, air draughts or simply a distraction can cause the accidental closing, the sudden opening or the violent slamming of the door and its possible consequences. The door is "guided" by the device which makes it stop on certain positions, i.e. approx. 30, 60 and 90° opening, but at the same time it is free to rotate up to its maximum aperture (180° when this is possible by the fitting configuration). The system consists of 2 devices, in the case of double leaf doors it is installed only on the mobile leaf.



OPEN VIEW*

Grazie al nuovo limitatore di apertura OPEN VIEW potrete godere di una visuale libera da ostacoli e ingombri. Open View consente, infatti, l'apertura parziale della porta e il suo blocco, senza che il campo visivo venga ostruito dal tradizionale braccetto di sicurezza. Il nuovo dispositivo, posizionato nella parte alta del telaio, consente di avere una visuale perfettamente libera.

Thanks to OPEN VIEW the new opening-limiting device you can enjoy a view free from obstacles and hindrances. Open View allows, in fact, the partial opening of the door and its block, without the viewing field being blocked by the traditional security arm. The new device, placed on the upper part of the frame, allows you to have a perfectly free view.

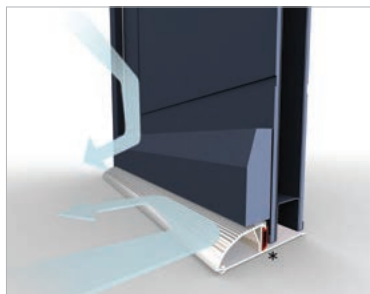

SOGLIA FISSA A PAVIMENTO**

Consente una maggiore protezione dalle infiltrazioni d'acqua e dalle correnti d'aria. È disponibile inoltre una versione che con la sua altezza molto contenuta (16mm) soddisfa la normativa europea riguardante i disabili, pertanto non ha limiti di impiego.

FIXED FLOOR THRESHOLD**

Allows greater protection from water seepage and air draughts. A version is also available which, with its very reduced height (16mm) satisfies the European legislation regarding people with disabilities, therefore having no limits of use.

* Le guarnizioni sono fornite in colore nero.
* Seals are supplied in black.

ANTICORROSIONE IN CLASSE 4** ANTICORROSION IN CLASS 4**

Quest'optional garantisce un'elevata resistenza alla corrosione (classe 4, conforme alla norma UNI EN 1670 per l'insieme porta blindata - telaio).



This option guarantees high resistance to corrosion (class 4, conforming to the UNI EN 1670 standard for the security door-frame unit).

*Non disponibile su Synergy Out
*Not available for Synergy Out

**Di serie su Synergy Out
**Standard on Synergy Out version

Rappresentazione grafica del battente

Drawings of the leaf

SYNERGY OUT - Green

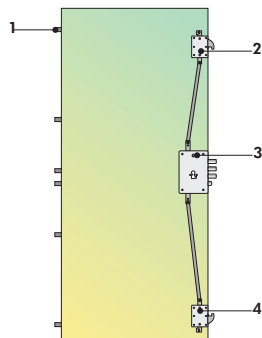

1. n°6 rostri fissi Shild
2. deviatore Hook
3. serratura cilindro triplice
4. deviatore Hook

1. 6 Shild fixed grips
2. Hook deviator
3. triple cylinder lock
4. Hook deviator

SYNERGY OUT - Green+

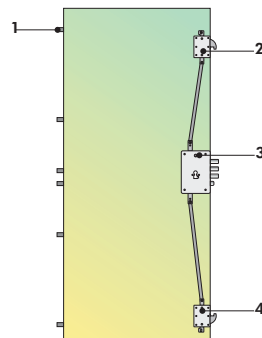

1. n°6 rostri fissi Shild
2. deviatore Hook
3. serratura cilindro triplice
4. deviatore Hook

1. 6 Shild fixed grips
2. Hook deviator
3. triple cylinder lock
4. Hook deviator

SYNERGY OUT - Sentry 1

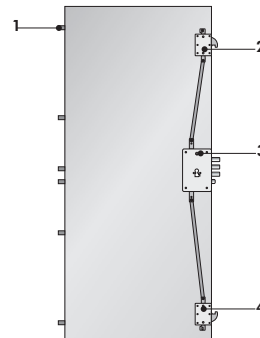

1. n°6 rostri fissi Shild
2. deviatore Hook
3. serratura cilindro triplice
4. deviatore Hook

1. 6 Shild fixed grips
2. Hook deviator
3. triple cylinder lock
4. Hook deviator

SYNERGY OUT - Hi-Fi

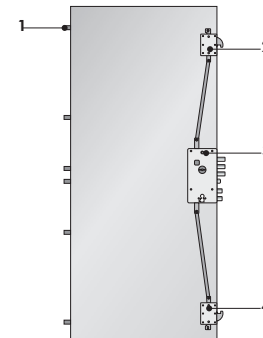

1. n°6 rostri fissi Shild
2. deviatore Hook
3. serratura triplice:
sup. a doppia mappa;
cilindro inf. alta sicurezza
4. deviatore Hook

1. 6 Shild fixed grips
2. Hook deviator
3. triple lock: upper double bit;
high security lower cylinder
4. Hook deviator

SYNERGYOUT

SYNERGY OUT - AT3

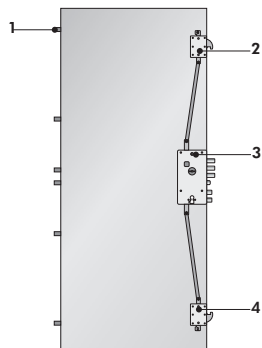

1. n°6 rostri fissi Shild
2. deviatore Hook
3. serratura tripla:
sup. a doppia mappa;
cilindro inf. di servizio
4. deviatore Hook

1. 6 Shild fixed grips
2. Hook deviator
3. triple lock: upper double bit;
lower service cylinder
4. Hook deviator

SYNERGY OUT - Sentry Doble

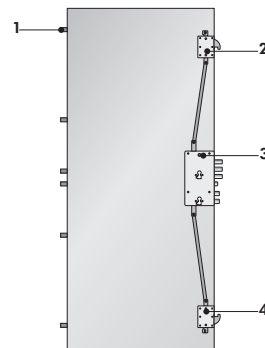

1. n°6 rostri fissi Shild
2. deviatore Hook
3. serratura tripla:
doppio cil. alta sicurezza
masterizzati
4. deviatore Hook

1. 6 Shild fixed grips
2. Hook deviator
3. triple lock: double high security
mastered cylinder
4. Hook deviator

SYNERGY OUT - Sentry 4

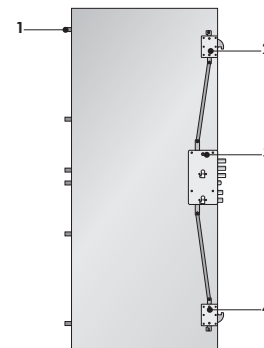

1. n°6 rostri fissi Shild
2. deviatore Hook
3. serratura tripla:
cil. super. alta sicurezza
cilindro inf. di servizio
4. deviatore Hook

1. 6 Shild fixed grips
2. Hook deviator
3. triple lock: high security upper
cylinder; lower service cylinder
4. Hook deviator

SYNERGY OUT - Hibry

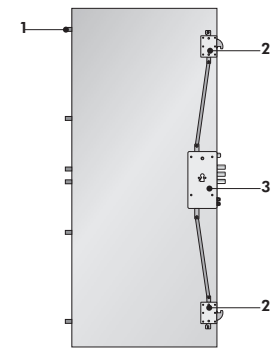

1. n°6 rostri fissi Shild
2. deviatore Hook
3. serratura tripla:
elettromeccanica
cil. di sicurezza

1. 6 Shild fixed grips
2. Hook deviator
3. Triple electromechanical
lock with security cylinder

Rappresentazione grafica del battente

Drawings of the leaf

HI-FI

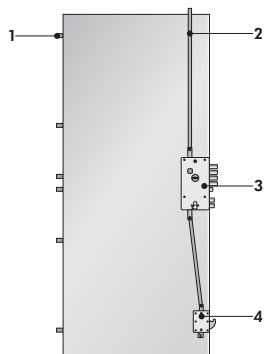

1. n°6 rostri fissi Shild
2. Asta superiore
3. Serratura triplice doppia mappa + cilindro inferiore ad alta sicurezza
4. Deviatore ad uncino "Hook"

1. 6 Shild fixed grips
2. Upper rod
3. Triple double bit lock + high security lower cylinder
4. Hook deviator

Sentry 4

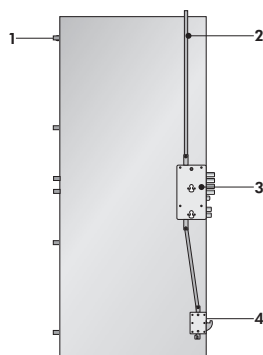

1. n°6 rostri fissi Shild
2. Asta superiore
3. Serratura triplice: cilindro superiore alta sicurezza; cilindro inferiore di servizio
4. Deviatore ad uncino "Hook"

1. 6 Shild fixed grips
2. Upper rod
3. Triple lock: high security upper cylinder; lower service cylinder
4. Hook deviator

Sentry 1

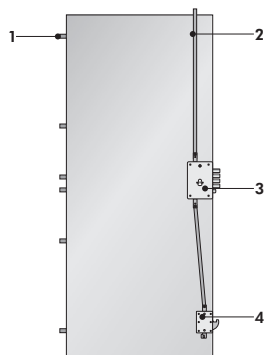

1. n°6 rostri fissi Shild
2. Asta superiore
3. Serratura triplice a cilindro
4. Deviatore ad uncino "Hook"

1. 6 Shild fixed grips
2. Upper rod
3. Triple cylinder lock
4. Hook deviator

Sentry Doble

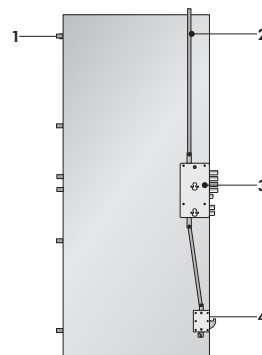

1. n°6 rostri fissi Shild
2. Asta superiore
3. Serratura triplice: doppio cilindro ad alta sicurezza
4. Deviatore ad uncino "Hook"

1. 6 Shild fixed grips
2. Upper rod
3. Triple lock: double high security cylinder
4. Hook deviator

AT3

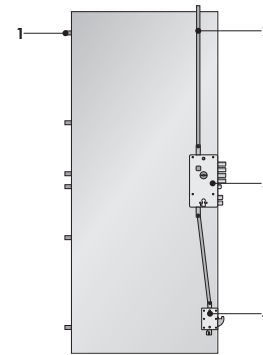

1. n°6 rostri fissi Shild
2. Asta superiore
3. Serratura triplice doppia mappa + cilindro inferiore di servizio
4. Deviatore ad uncino "Hook"

1. 6 Shild fixed grips
2. Upper rod
3. Triple lock double bit + lower service cylinder
4. Hook deviator

SYNERGYIN

AT4

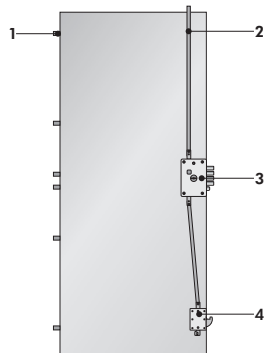

1. n°6 rostri fissi Shild
2. Asta superiore
3. Serratura triplice doppia mappa
4. Deviatore ad uncino "Hook"

1. 6 Shild fixed grips
2. Upper rod
3. Triple double bit lock
4. Hook deviator

hibry

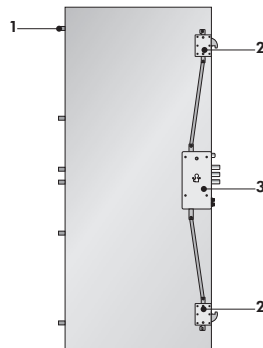

1. n°6 rostri fissi Shild
2. Asta superiore
3. Serratura triplice elettromeccanica con cilindro di sicurezza

1. 6 Shild fixed grips
2. Upper rod
3. Triple electromechanical lock with security cylinder

Fast-Sblock

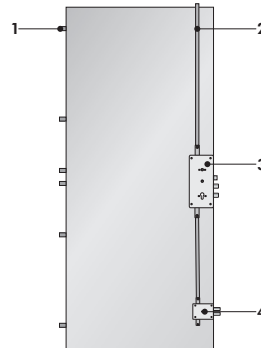

1. n°6 rostri fissi Shild
2. Asta superiore
3. Serratura a cilindro con dispositivo di emergenza
4. Deviatore duplice

1. 6 Shild fixed grips
2. Upper rod
3. Triple cylinder lock with emergency device
4. Dual deviator

Pass 1

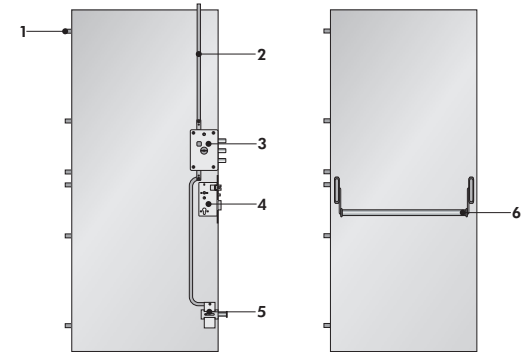

1. n°6 rostri fissi Shild
2. Asta superiore
3. Serratura a cilindro triplice
4. Serratura di servizio
5. Deviatore "artiglio"
6. Maniglione lato spingere

1. 6 Shild fixed grips
2. Upper rod
3. Triple cylinder lock
4. Service cylinder
5. Hook deviator
6. Push side push bar

Sblock-Push

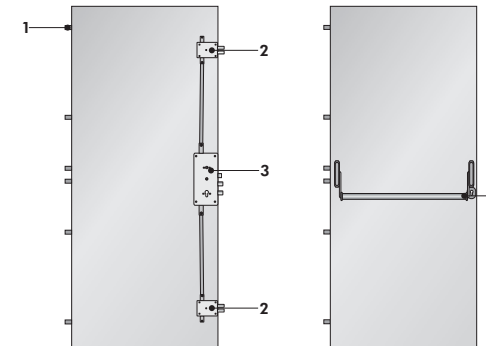

1. n°6 rostri fissi Shild
2. Doppio deviatore duplice
3. Serratura a cilindro con dispositivo di emergenza
4. Maniglione lato spingere

1. 6 Shild fixed grips
2. Double dual deviator
3. Cylinder lock with emergency device
4. Push side push bar

SCHEDE TECNICHE

TECHNICAL SHEETS

SYNERGY OUT

SCHEMA TECNICO UN BATTENTE
TECHNICAL DIAGRAM SINGLE LEAF

THE ITALIAN STYLE DOOR

Dierre
YOUR HOME, YOUR LIFE

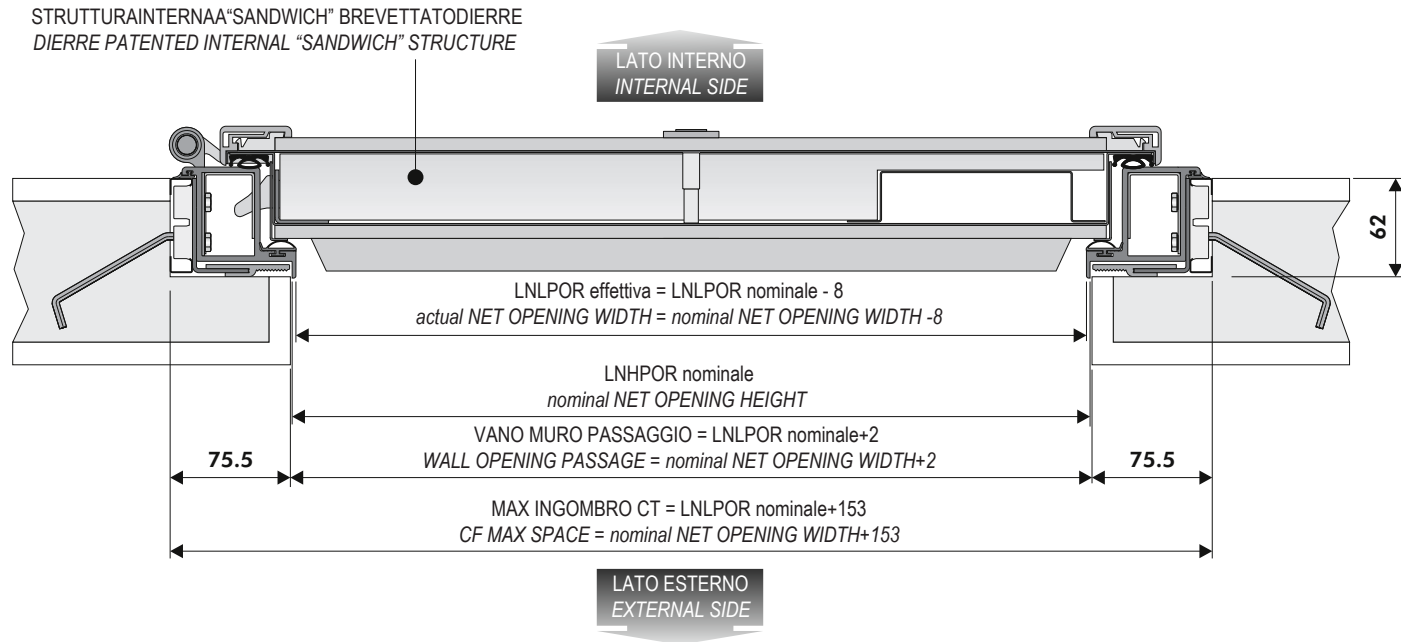

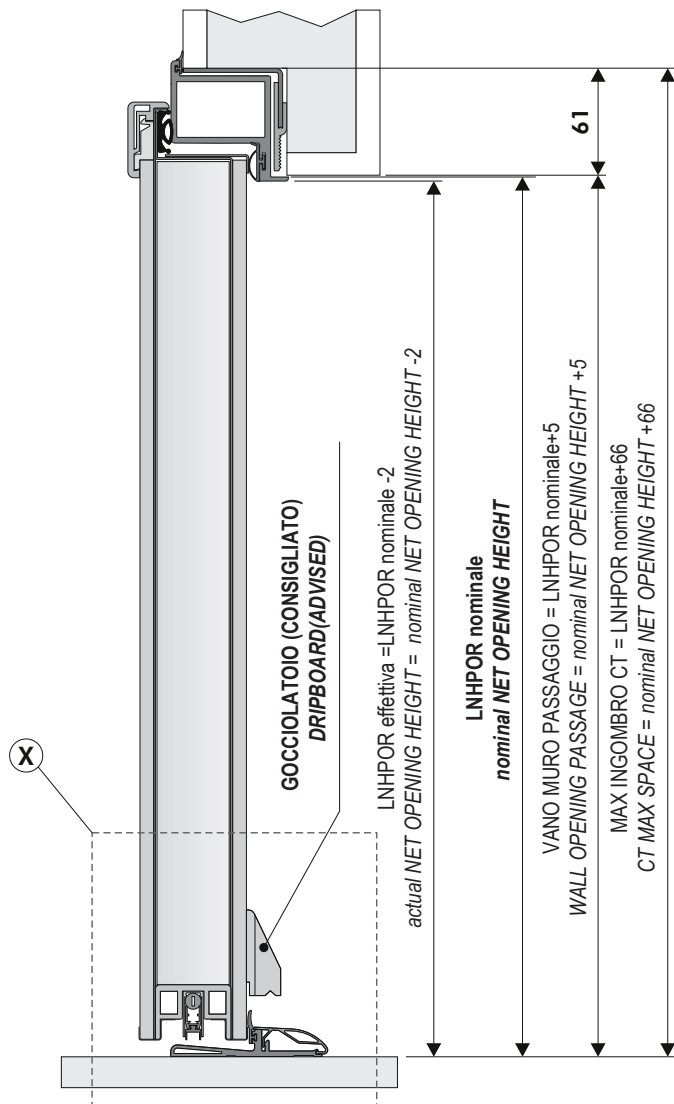

Particolare X
Item X

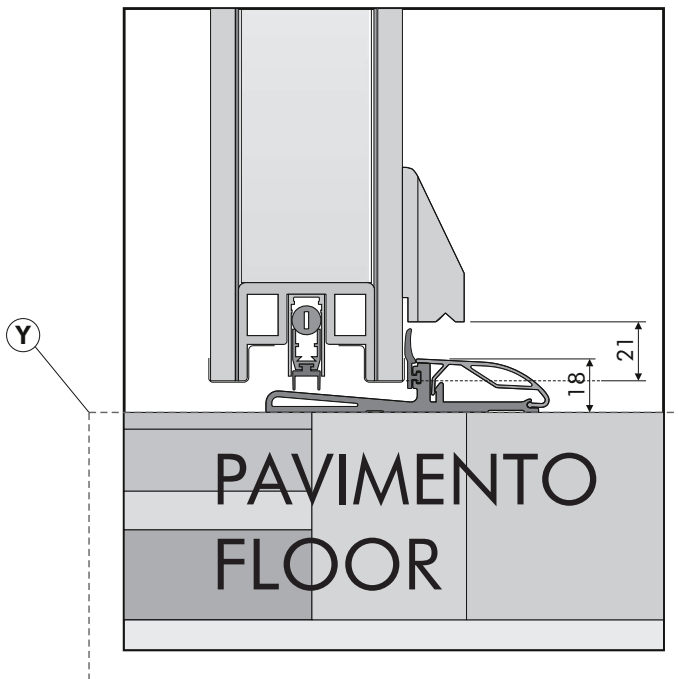

N.B.: CasaClima impone la realizzazione del taglio termico a pavimento (Y) per potersi avvalere della loro certificazione sull'intero edificio.

N.B.: CasaClima imposes the implementation of the floor thermal insulation (Y) to be able to achieve their certification on the entire building.

SYNERGY IN

SCHEMA TECNICO UN BATTENTE
TECHNICAL DIAGRAM SINGLE LEAF

THE ITALIAN STYLE DOOR

Dierre
YOUR HOME, YOUR LIFE

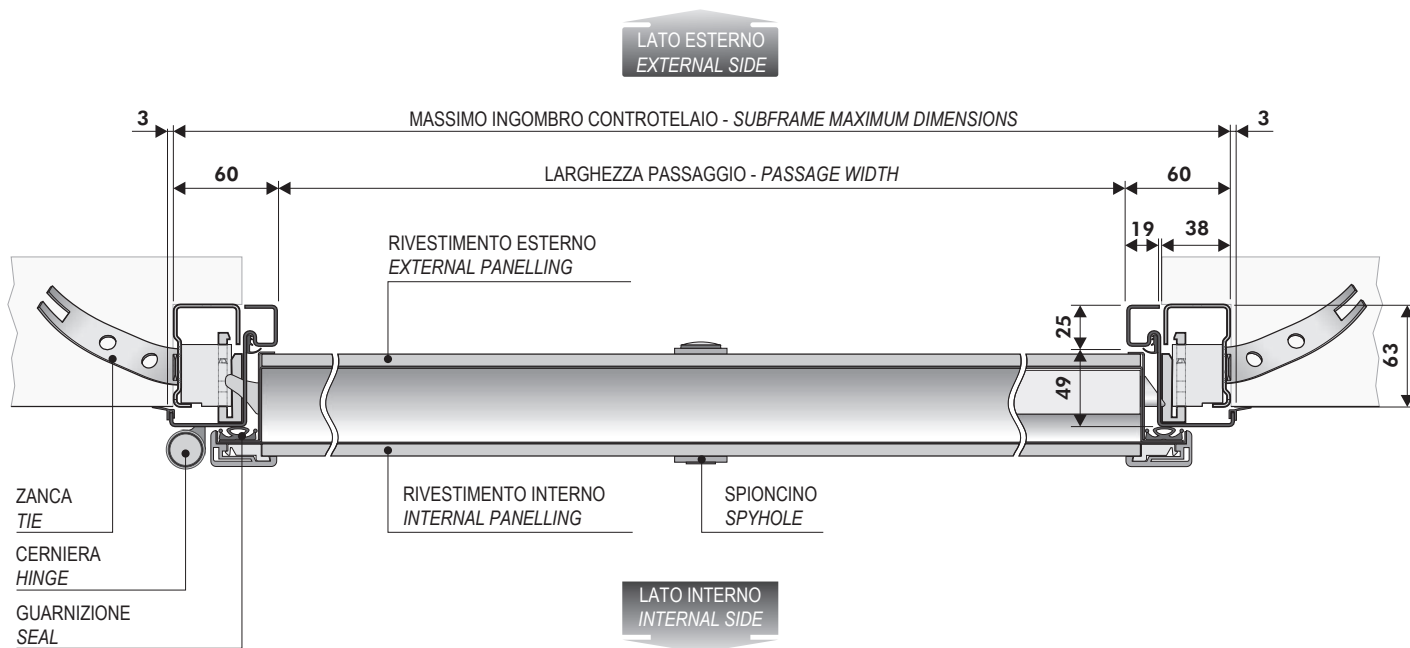

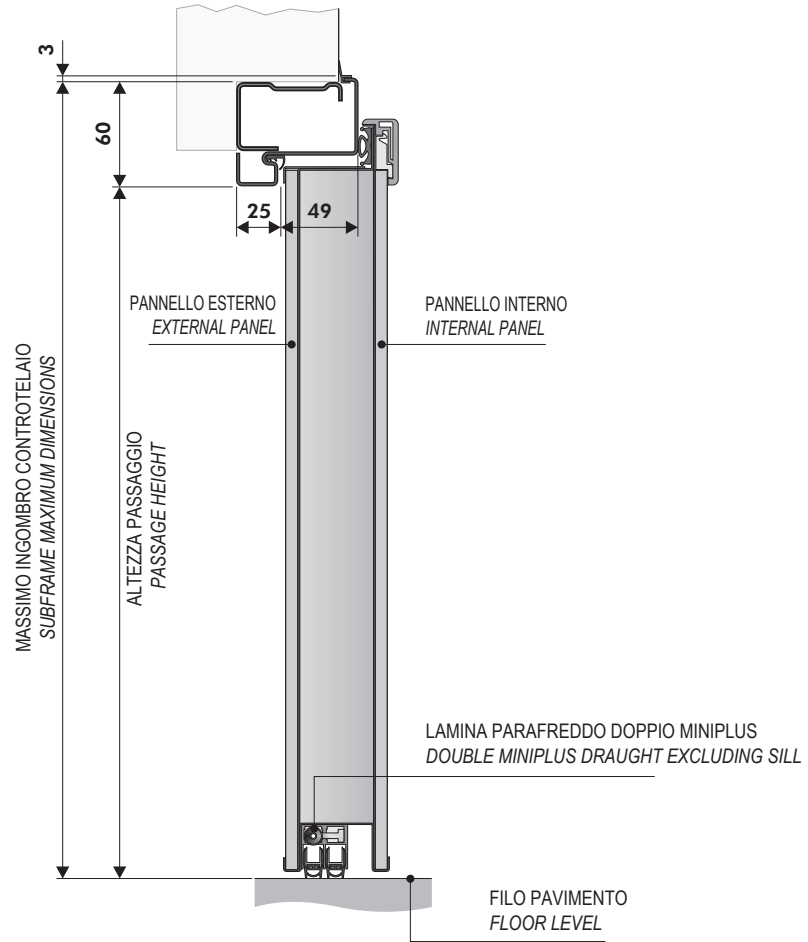

SYNERGY IN CON CERNIERA SWING

SCHEMA TECNICO UN BATTENTE
TECHNICAL DIAGRAM SINGLE LEAF

THE ITALIAN STYLE DOOR



SEZIONE ORIZZONTALE HORIZONTAL SECTION

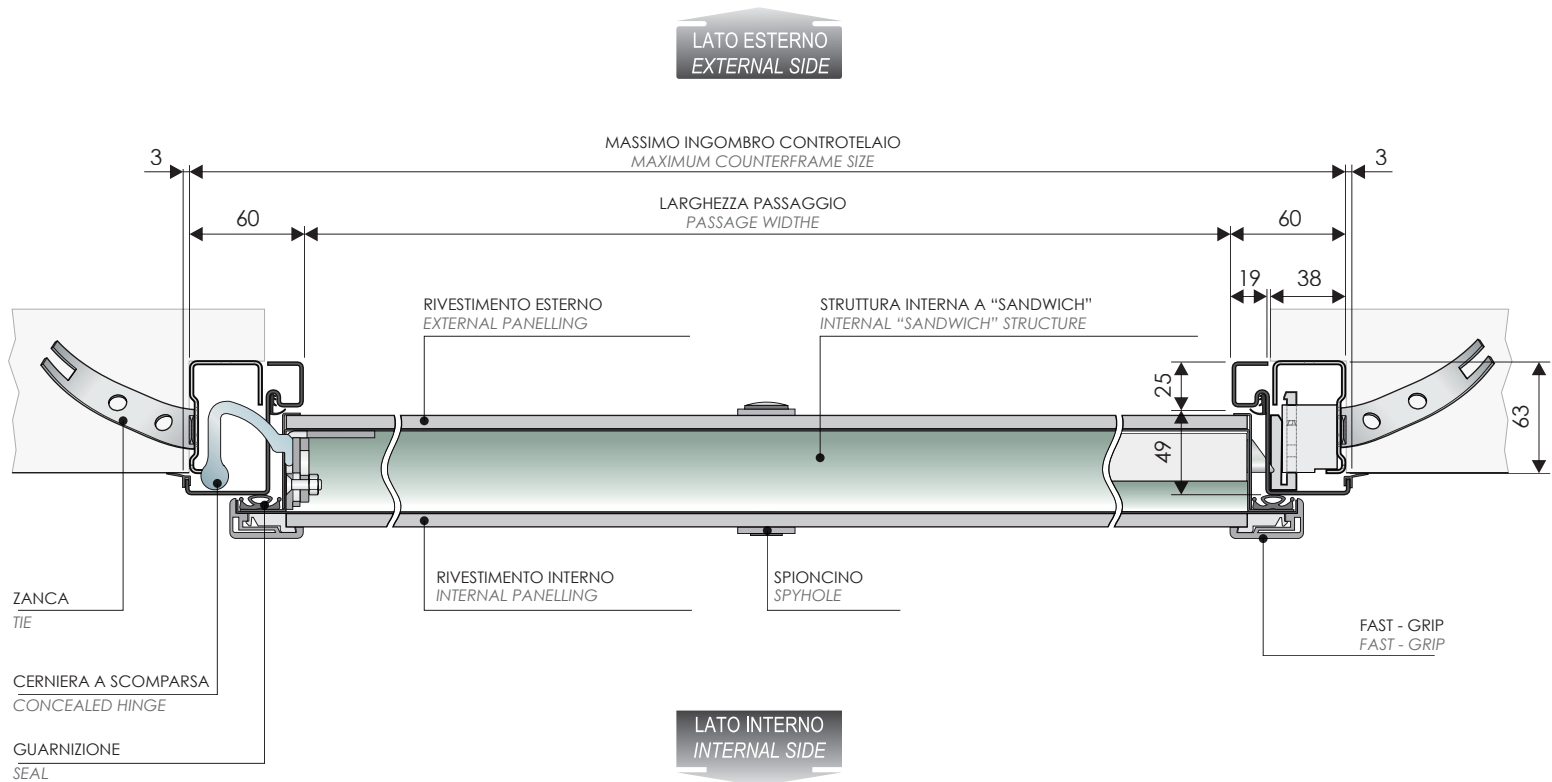

SEZIONE VERTICALE
VERTICAL SECTION

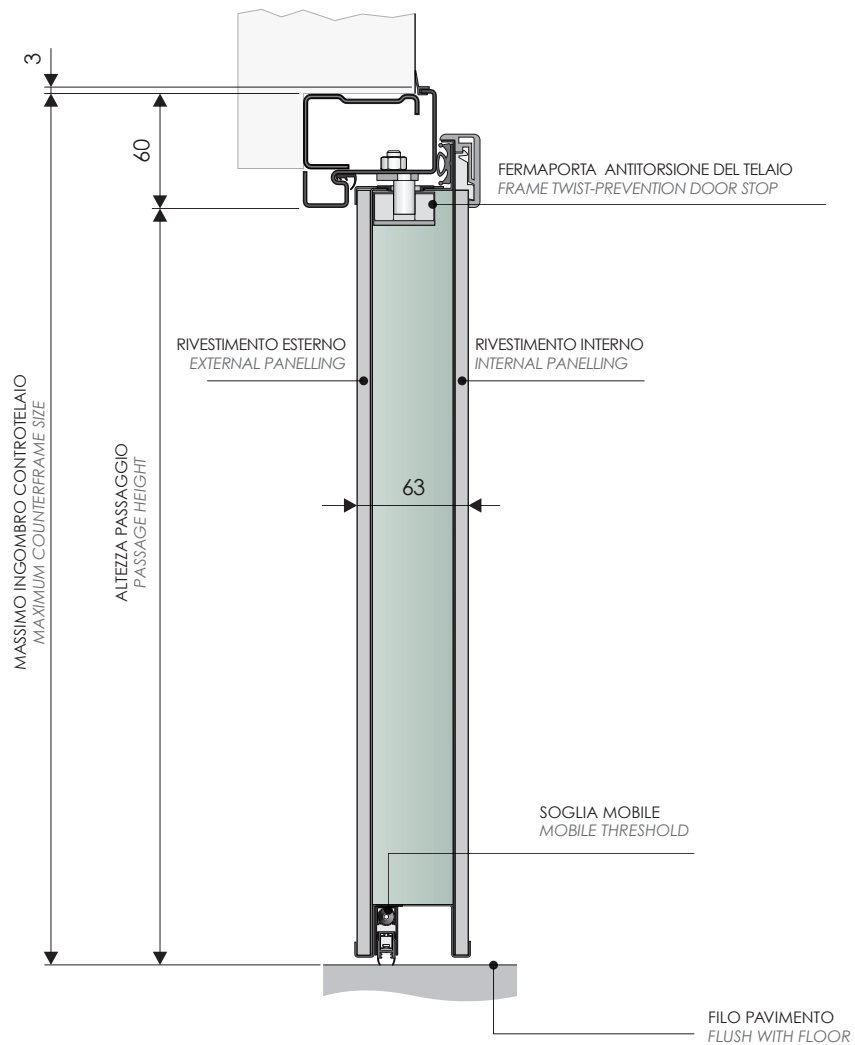

SYNERGY IN FIRECUT EI₂ 90

SCHEMA TECNICO UN BATTENTE
TECHNICAL DIAGRAM SINGLE LEAF

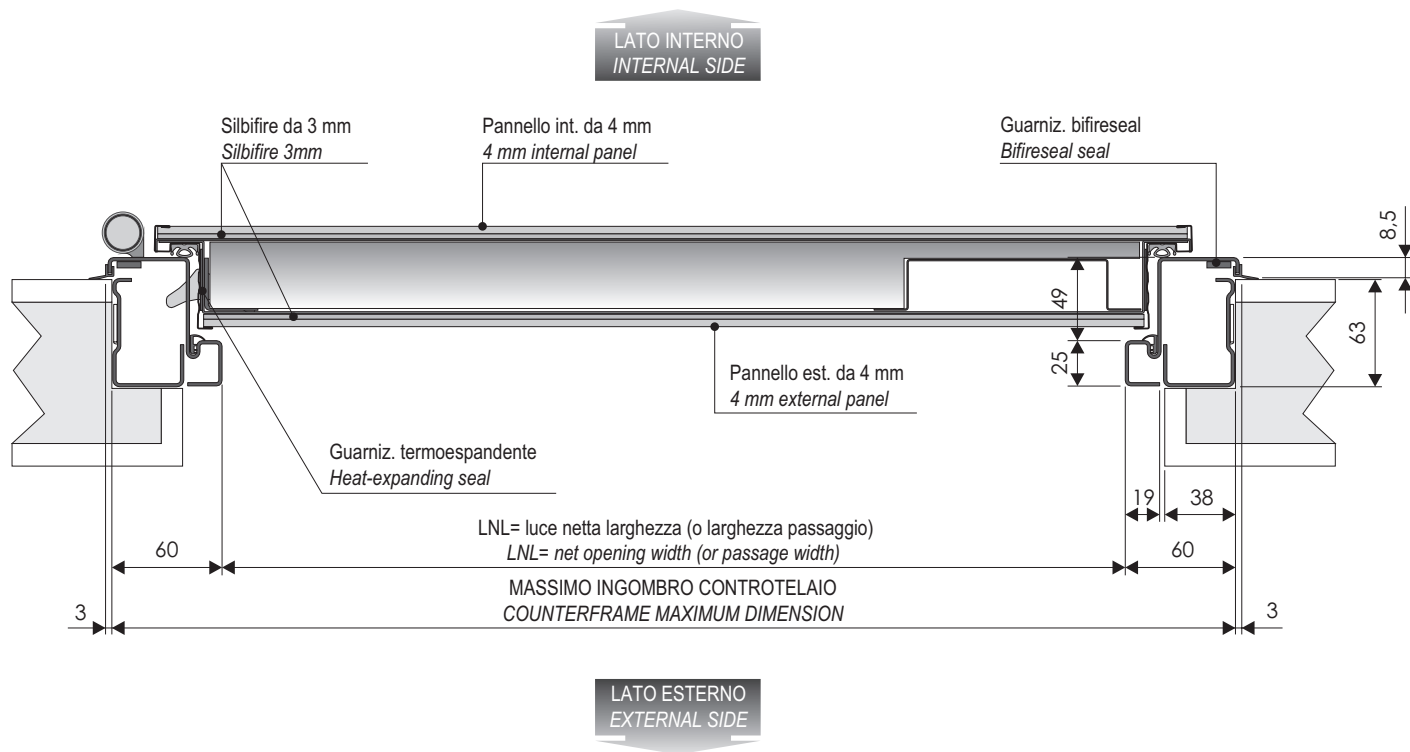

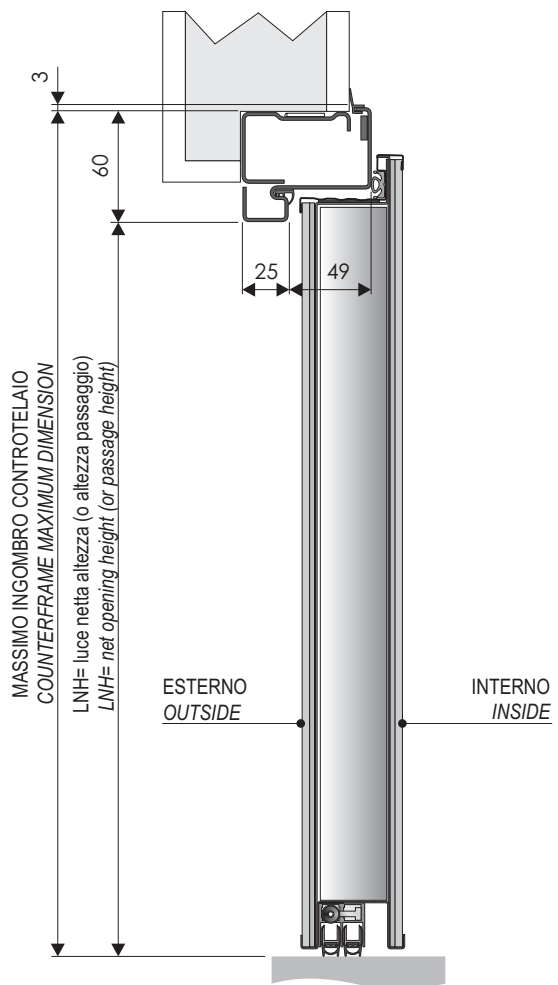

SYNERGY IN FIRECUT EI₁ 30 EI₂ 60

SCHEMA TECNICO DOPPIO BATTENTE
TECHNICAL DIAGRAM DOUBLE LEAF

THE ITALIAN STYLE DOOR

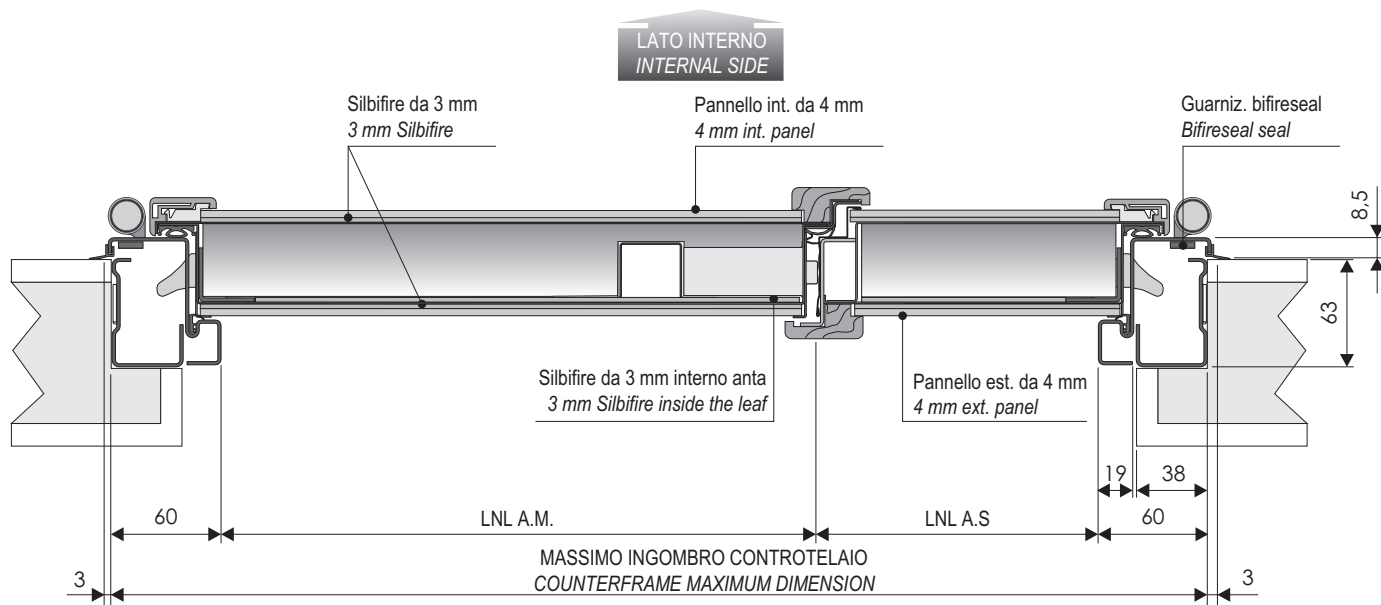

LNL A.M. = luce netta larghezza anta mobile
LNL A.M. = net opening width mobile leaf

LATO ESTERNO
EXTERNAL SIDE

LNL A.S. = luce netta larghezza anta semifissa
LNL A. S. = net opening width semi-fixed leaf

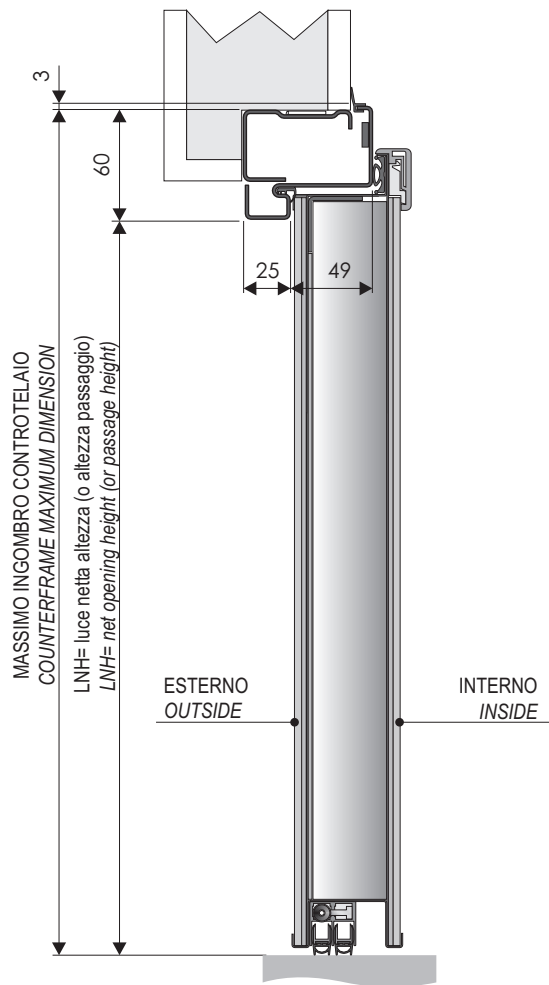

NOTE - NOTES

L'ambientazione ed il contesto estetico in cui le immagini delle porte sono state inserite sono puramente suggestivi e, pertanto, alcuni elementi presenti nelle foto (quali a titolo esemplificativo cornici, coprifili, accessori) potrebbero non essere disponibili o dover essere oggetto di specifica richiesta in sede di ordine.

The setting and aesthetic context the images of the doors have been inserted in are merely inspiring and, therefore, some items in the pictures (such as for example cornices, cover moulds, accessories) may not be available or be the subject of a specific request when ordering.

THE ITALIAN STYLE DOOR

Dierre

YOUR HOME, YOUR LIFE

Porte di sicurezza
Rivestimenti per porte di sicurezza
Serramenti per esterni
Controtelai per chiusure a scomparsa
Porte per interni - Mood Wood
Porte tagliafuoco per interni in legno
Porte tagliafuoco
Porte multifunzione
Portoni per garage basculanti e sezionali
Casseforti e armadi

Security doors
Security doors panelling
External doors
Subframes for sliding-away doors
Internal doors - Mood Wood
Internal wooden fire doors
Fire doors
Multipurpose doors
Up & over and sectional garage doors
Safes and lockers

w w w . d i e r r e . c o m

DIERRE SPA - STRADA STATALE PER CHERI 66/15

14019 VILLANOVA D'ASTI (AT)

TEL 0141.949411 - FAX 0141.946427

info@dierre.it

NUMERO VERDE 800.812086

Febbraio 2019

